

RUROC®

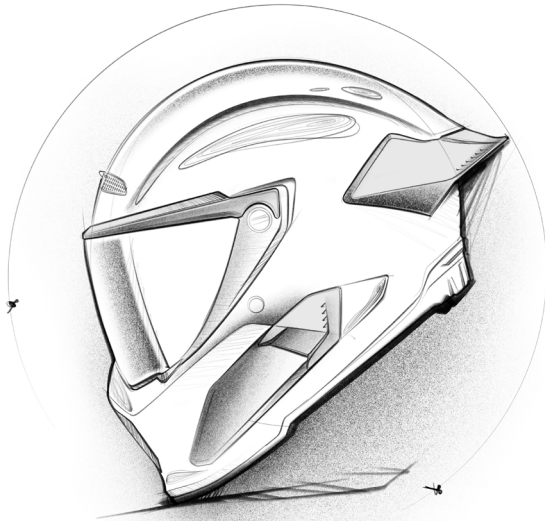

ATLAS 4.0
TRACK

INSTRUCTION MANUAL



ATLAS 4.0

TRACK

INSTRUCTION MANUAL

CONTENTS

English	03
Français	09
Italiano	15
Deutsch	21
Español	27
中文	33
日本	39

WARNING!

READ THIS MANUAL BEFORE USE

If the helmet is worn in the wrong position, it cannot provide you with full protection, in the case of an accident this can result in serious injury or even death.

When wearing the helmet, it should not move freely without moving your scalp along with it. You can check this by holding the helmet firmly and trying to move your head within the helmet. If the helmet moves freely when doing so, the next size down would be required.

Close the buckle and tighten the chin strap so that it feels snug under your chin. Move your head to check that you are still able to breathe, talk and swallow normally. Adjust straps if necessary. Do not wear the strap over the chin, nor use any additional chin cups or similar.

Before using the helmet do a final check by tilting the helmet backwards and forwards. The helmet should remain firmly in place and cannot be taken off in any direction. If the helmet can move freely, rotate or does give a loose fit, the next size down would be required.

WARRANTY PROCESS

Before you return any product, you must go to www.ruroc.com/returns and follow the on-line returns process

1. Ensure that the returned product is washed, cleaned and dried before shipping. Dirty and/or foul smelling helmets will be returned unprocessed, or may delay the process with an additional surcharge.
2. Remember to include a note with your name, address and phone number, AND fill out the returns form. Please make sure

to include a short statement explaining the warranty problem. Alternatively, you may also return your product to the store from where you originally purchased the product. Any Ruroc dealer is able to handle the warranty process on your behalf.

NOTE: Damage due to wear and tear, accident, misuse, neglect, failure to store or use a product other than in accordance with the instructions provided, damage due to any repairs carried out by you or a third party not authorised by us is not covered under warranty. Please [contact our Customer Experience team](#) if you have any questions.

HELMET CARE / CLEANING / STORAGE

Clean your helmet inside and outside regularly with lukewarm mild soap/ water and a soft cloth. Do not use aggressive detergents, solvents, rough brush/cloth.

WARNING: Do not Paint. Do not use solvents, detergents, thinner, petroleum based products (e.g. gasoline), bleach, ammonia and other cleaning agents as they may damage the materials of the helmet. The damage may not be visible to the user.

WARNING: Do not remove or modify any components or parts. Do not make any modifications to the chinstrap or the buckle. Do not make any modifications to the internal shape of the helmet or on its external shell. Do not cut or drill any parts, nor fit any not certified accessory to the helmet.

WARNING: Do not expose the helmet to temperatures over 50°C (around 122°F), such as those it may experience in direct sunlight or in a car. Heat may damage the internal absorption structure. Damages may not be visible to the user. Store the helmet in a dry and dark place when not in use.

PUTTING ON YOUR ATLAS

Helmets are often tight the first time you put them on and/or take them off. However, the helmet will loosen with use so it is essential you have a firm (but comfortable fit) to begin with. When putting on the helmet be sure to follow these steps to avoid discomfort:

1. Pull outwards on fastening straps to widen helmet.
2. Place the rear of the helmet against the top part of your neck so the front of the helmet is angled upwards & make sure you continue to pull the helmet wide at the straps.
3. Roll the helmet forward over your head.
4. Check your chin strap is tight to your chin & then fasten the D Ring.

More information is available on how to put on your helmet is available on our ['how to' guides](#).

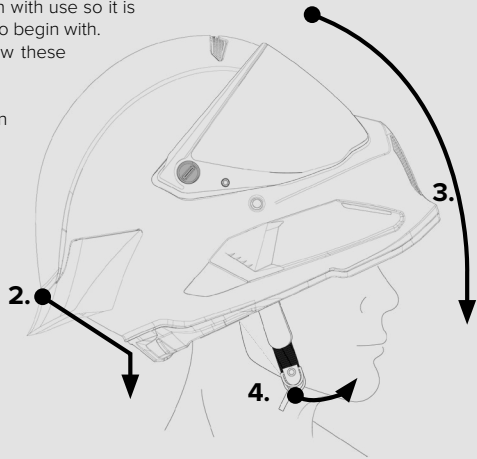

FITTING YOUR ATLAS

Helmets will often fit tightly when wearing them for the first time. With use the internal padding will soften becoming more comfortable for the wearer. If your helmet fits badly to begin with, we do offer alternative head liner and cheek padding options which are available with different thickness dependent on which you require. You may need to exchange the helmet for a different size if the padding doesn't help. In order to do so, [contact our Customer Experience team](#) and they can initiate the returns process.

Visit our ['how to' guides](#) for more information concerning fit.

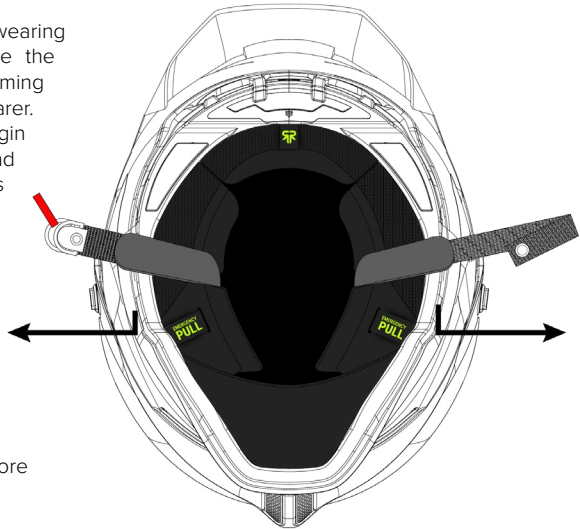

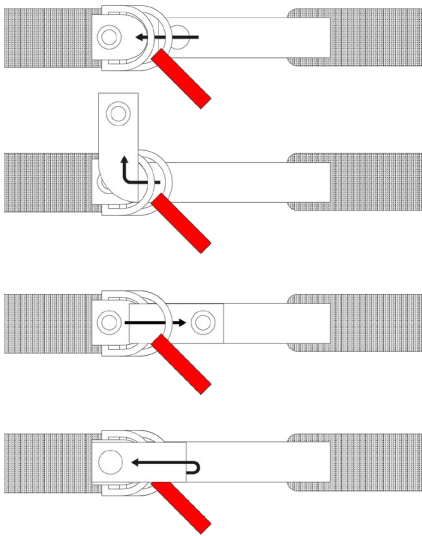

D-RING FASTENING

Pass the strap through both D-rings, then round and through the centre of the first D ring and pull it tight to fit to your comfort. This forms a tight knot around the D rings which is secure and extremely resistant to pulling. Lastly secure the strap with the button.

EMERGENCY RELEASE

Emergency release loops are found on the underside of the helmet, pull on the loops to break the popper connection, releasing the cheek padding from the helmet. These tabs are used for emergency use only. Excessive use (not in an emergency) may damage the cheekpad assembly. Only use when needed.

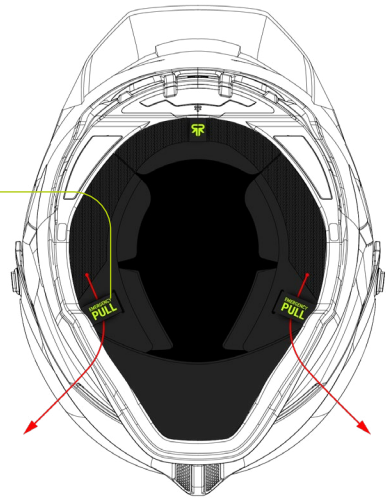

ATLAS COMFORT LINER

Every ATLAS comes with a headliner & cheek-pads that are both removable & washable. Not only is this component protective against cold air but it also reduces wind-noise. To remove your headliner & cheek-pads follow these steps: disconnect the poppers on the cheek-pads and back of the headliner. Then disconnect the plastic band at the front of the headliner. Lastly, gently pull out the liner making sure to help the chin strap through the cheek pads and free the plastic wings on the cheekpads from the internal clips. To reassemble simply follow these steps in reverse.

LINER WASHING

You may want to wash your comfort liner from time to time to keep it feeling fresh.

1. Firstly remove the items you wish to wash from the helmet.
2. Head liner and chin curtain care; hand wash in cold water with a mild detergent. Rinse thoroughly and dry out of direct head or sunlight. Exposure to heat / sun may damage / fade the material. Only assemble into helmet once fully dry.

Visit our ['how to' guides](#) for more information.

CHIN-CURTAIN

Chin curtains (or Wind stops) are essential to keeping unwanted excess air from entering your helmet at high speeds. Not only does this small device prevent you from being hit with high velocity wind but also helps to reduce noise as well as minimises dust, fumes and bugs. To install the chin curtain, centralise the unit to be perpendicular to the chin vents, use the central clip to gently engage a positive connection with the internal locking pin. On either side of the chin curtain there are two more wings that are to be connected to each side of the EPS, for ease of use unfasten the cheek pads (Hint. the cheek pads also connect into this same locking point). To remove simply follow the steps above in reverse.

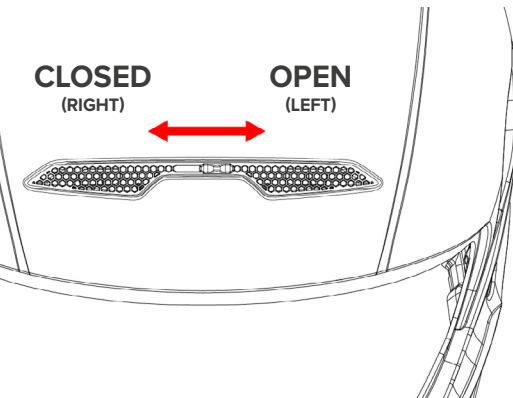
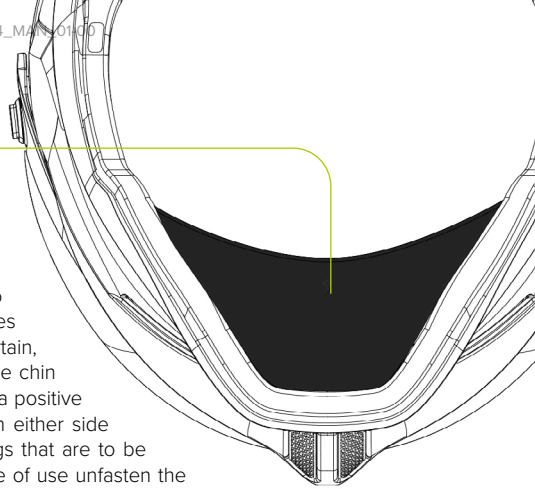

OPEN/CLOSE TOP VENT

All ATLAS 4.0's are equipped with a front open/close vent to give you more control over airflow. Increased airflow (open position) will help to keep your head cooler on warm days. Reduced airflow (closed position) will help to keep you warm on cooler days.

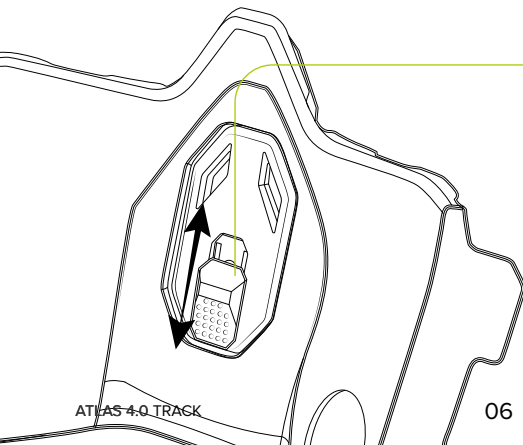

RAID AIR-CONTROL

Thanks to our patented Atlas RAID system your helmet's airflow is second-to-none! At the flick of a switch you are able to transfer air directly to yourself or to the visor. This 'switch' is an open/close vent at the inside front of the chin-guard. When the vent is closed the air is transferred to the visor creating clean fog-free vision. When it is opened it offers the rider more air to breathe.

PINLOCK

Our ATLAS helmets are compatible with both anti-fogging technology and protectint transitional insert. Please note this item will need to be bought separately. Visit our ['how to' guides](#) for installation information.

[Shop PINLOCK](#)

YOUR ATLAS VISOR

To open the visor, simply place your thumb under the thumb tab and gently pull the visor outwards. Expect some resistance. This is normal. You will hear and feel the visor click through four positions until it is fully open. When in use, please avoid covering the visor and only make adjustments when it is safe to do so. **WARNING:** Do not use tinted visors at night. For day / track use only.

To change the visor simply twist the bayonet screws 90° then remove the plastic shield at the corner of the visor. Then put your new visor in place and reverse those steps. Visit our ['how to' guides](#) for installation information. Always ensure your visor is clean before a journey. It is best to use a microfiber cloth with lukewarm water. If your visor is scratched or damaged it should be replaced as soon as possible.

[Shop ATLAS Visors](#)

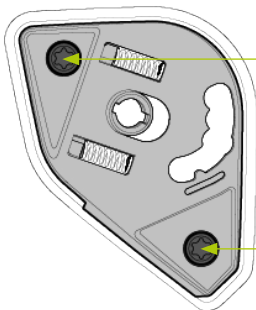
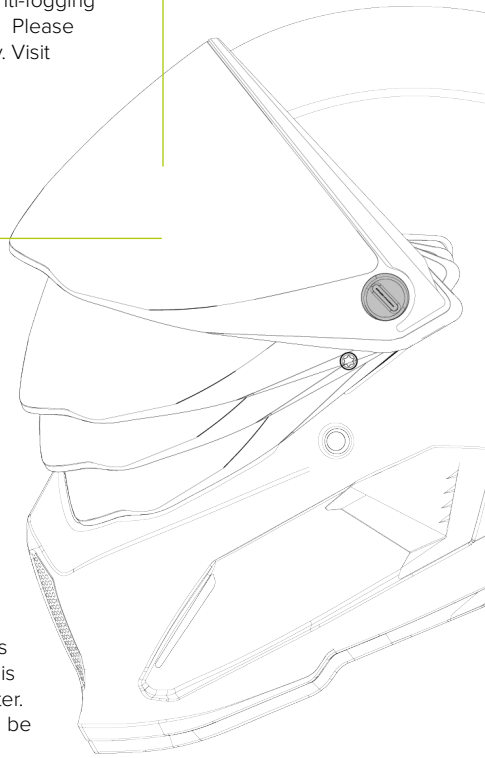

VISOR ADAPTIVE CONTROL

To adapt how tight the visor sits against the seal, simply adjust the two screws on the visor mechanism.

Visit our ['how to' guides](#) for more information.

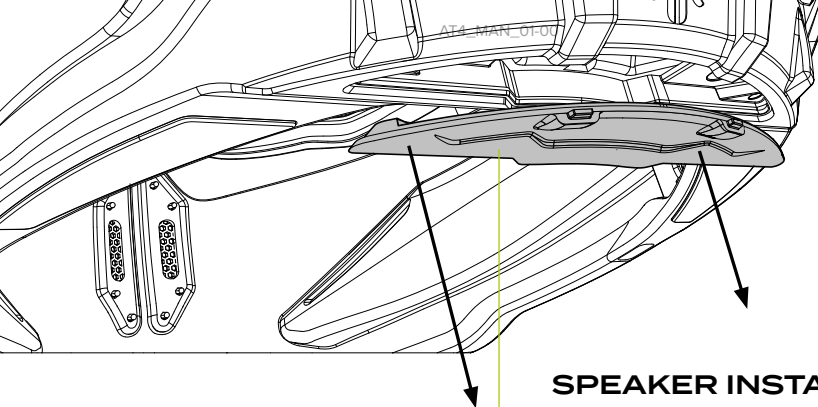

SPEAKER INSTALL

BLUETOOTH SYSTEM (ELECTRONICS)

To install your Bluetooth system, release the small magnetic hatch at the rear of the helmet and insert your Atlas in-helmet audio device. Allow for the device to correctly seat itself onto the internal connection points, when this a positive click.

Every ATLAS comes compatible with Shockwave. To install your Shockwave correctly please follow these steps continuing from the previous page (Bluetooth System).

Visit our ['how to' guides](#) for more information.

1. To begin, remove the internal ear pads by gently unfastening the poppers on each side.
2. Once removed fold the earpads out of the way keeping the sides closest to the lower part of the shell connected. Once the earpads are out of the way you should now be in view of the speaker Velcro on each side of the EPS as well as the microphone Velcro at the front of the helmet.
3. Place the microphone into position at the front of the helmet in the indicated location marked. Chase the connecting wire back to the speaker and secure to the first Velcro point.
4. Take the trailing wire and connect to the 3.5mm AUX port. Repeat on the left hand side of the helmet with the single speaker.

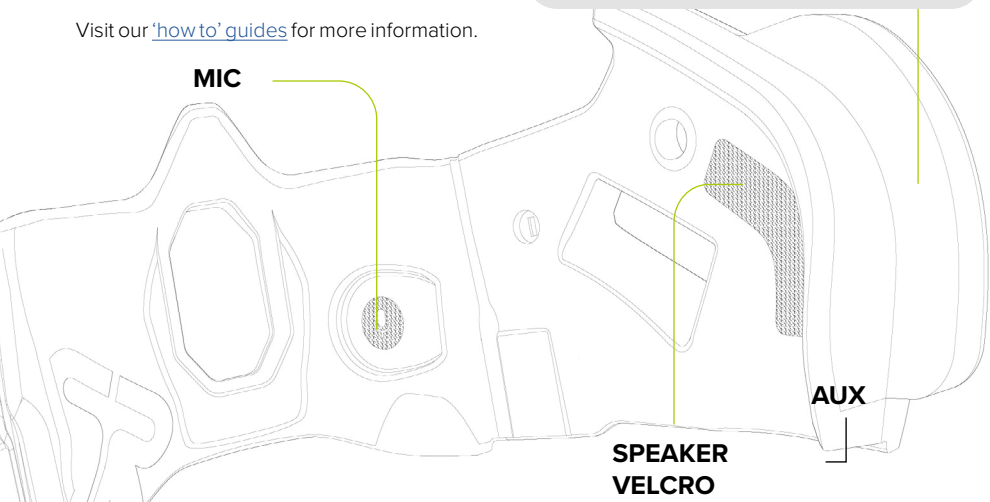

AVERTISSEMENT !

LIRE CE MANUEL AVANT UTILISATION

Si le casque est mal positionné, il ne peut pas vous offrir une protection complète. En cas d'accident, cela peut entraîner des blessures graves, voire causer la mort.

Lorsque vous portez le casque, celui-ci ne doit pas bouger librement sans provoquer le mouvement de votre cuir chevelu. Vous pouvez vérifier cela en tenant fermement le casque et en essayant de bouger votre tête à l'intérieur du casque. Si le casque bouge librement au cours de cette manipulation, vous devez opter pour la taille directement inférieure. Refermez la boucle

et serrez la sangle sous le menton de manière à ce qu'elle soit bien ajustée. Bougez votre tête pour vous assurer que vous êtes toujours capable de respirer, de parler et d'avaler normalement. Ajustez les sangles si nécessaire. Ne portez pas la sangle sur le menton et n'utilisez pas de mentonnière supplémentaire ou similaire.

Avant d'utiliser le casque, effectuez un dernier contrôle en inclinant le casque vers l'avant et vers l'arrière. Le casque doit rester fermement en place et ne peut pas être retiré dans n'importe quelle direction. Si le casque peut bouger librement, pivoter ou s'il est mal ajusté, la taille directement inférieure est nécessaire.

PROCESSUS DE GARANTIE

Avant de retourner un produit, vous devez vous rendre sur le site www.ruoc.com/returns et suivre la procédure de retour en ligne

1. Assurez-vous que le produit retourné soit lavé, nettoyé et séché avant d'être expédié. Les casques sales et/ou malodorants seront renvoyés sans être traités, ou risquent de retarder le processus en plus de coûter un supplément.

2. N'oubliez pas d'inclure une note avec votre nom, votre adresse et votre numéro de téléphone, ET de remplir le formulaire de retour. Assurez-vous d' inclure une courte déclaration expliquant

le problème de la garantie. Alternativement, vous pouvez également retourner votre produit en magasin, là où vous avez initialement acheté le produit. Tout revendeur Ruroc est capable de gérer le processus de garantie en votre nom.

REMARQUE : les dommages dus à l'usure, à un accident, à une mauvaise utilisation, à la négligence, à l'absence de stockage ou d'utilisation d'un produit autre que ceux prévus par les instructions fournies, les dommages dus à des réparations effectuées par vous-même ou par un tiers non autorisé par nous ne sont pas couverts par la garantie. Veuillez [contacter notre équipe d'expérience client](#) si vous avez des questions.

ENTRETIEN DU CASQUE / NETTOYAGE / RANGEMENT

Nettoyer régulièrement l'intérieur et l'extérieur de votre casque avec de l'eau et du savon doux tiède et un chiffon doux. Ne pas utiliser de détergents agressifs, de solvants, de brosses ou de chiffons rugueux

AVERTISSEMENT: ne pas peindre. N'utilisez pas de solvants, de détergents, de diluants, de produits à base de pétrole (par exemple, de l'essence), d'eau de Javel, d'ammoniaque ou d'autres produits de nettoyage, car ils pourraient

endommager les matériaux du casque. Ces dommages peuvent ne pas être visibles pour l'utilisateur.

AVERTISSEMENT: ne retirez ni ne modifiez aucun composant ou pièce. N'apportez aucune modification à la mentonnière ou à la boucle. N'apportez aucune modification à la forme interne du casque ou à sa coque externe. Ne coupez ou ne percez aucune pièce, et ne montez aucun accessoire non certifié sur le casque.

AVERTISSEMENT: n'exposez pas le casque à des températures supérieures à 50 °C (environ 122 °F), comme dans le cas d'une exposition directe au soleil ou dans une voiture. La chaleur peut endommager la structure d'absorption interne. Les dommages peuvent ne pas être visibles pour l'utilisateur. Rangez le casque dans un endroit sec et sombre lorsque vous ne l'utilisez pas.

METTRE VOTRE ATLAS

Les casques sont souvent serrés la première fois que vous les mettez et/ou les enlevez. Cependant, le casque se desserre au fil des utilisations, il est donc essentiel que l'ajustement soit ferme (mais confortable) au départ. Lorsque vous mettez le casque, assurez-vous de suivre ces étapes pour éviter tout inconfort :

1. Tirez vers l'extérieur sur les sangles de fixation pour élargir le casque.
2. Placez l'arrière du casque contre la partie supérieure de votre cou, de manière à ce que l'avant du casque soit incliné vers le haut et assurez-vous de continuer à écarter le casque au niveau des sangles.
3. Faites rouler le casque en avant sur votre tête.
4. Vérifiez que votre mentonnière est bien serrée contre votre menton puis attachez la boucle Fidlock.

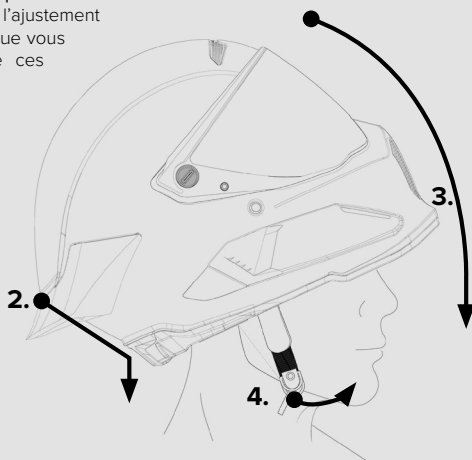

Vous trouverez de plus amples informations sur la façon de mettre votre casque dans nos guides pratiques. ['guides pratiques'](#).

RÉGLER VOTRE ATLAS

Les casques sont souvent trop serrés lorsqu'on les porte pour la première fois. À l'usage, le rembourrage interne s'assouplit et devient plus confortable pour le porteur. Si votre casque n'est pas bien ajusté, nous offrons des options alternatives de doublure pour la tête et de rembourrage pour les joues qui sont disponibles dans différentes épaisseurs selon ce que vous désirez. Vous devrez peut-être échanger le casque contre un casque de taille différente si le rembourrage ne vous aide pas. Pour ce faire, [contactez notre équipe d'expérience client](#) et elle pourra lancer la procédure de retour.

Consultez ['nos guides pratiques'](#) pour en savoir plus sur l'ajustement.

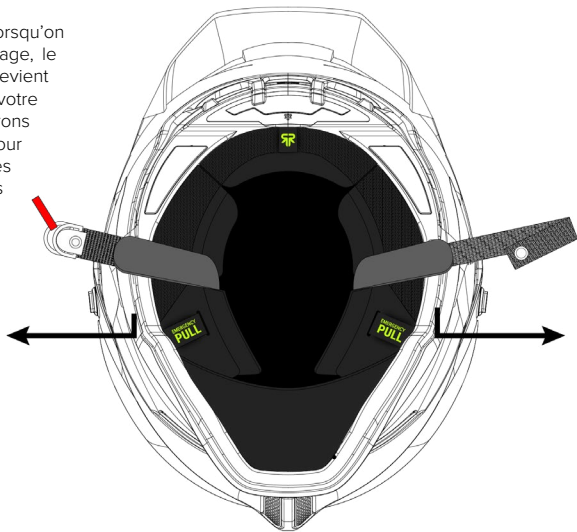

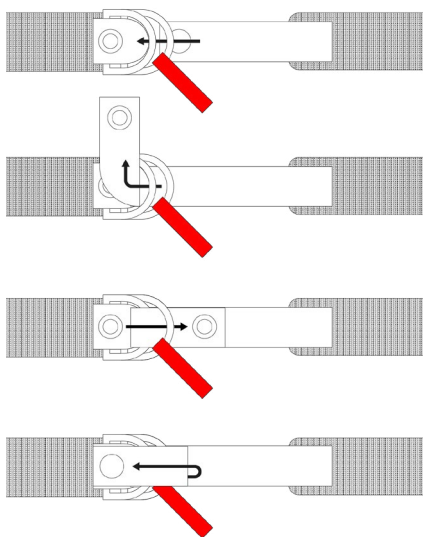

FERMETURE DE LA BOUCLE DOUBLE D

Passez la sangle à travers les deux anneaux en D, puis repliez-la vers l'arrière pour la passer à travers le centre de la première boucle en D et tirez-la fermement pour l'adapter à votre confort. Cela forme un nœud serré autour des anneaux en D qui est sécurisé et extrêmement résistant à la traction. Fixez enfin la sangle avec le bouton.

OUVERTURE D'URGENCE

Des boucles d'ouverture d'urgence se trouvent sous le casque. Tirez sur les boucles pour rompre la connexion par bouton-poussoir et libérer le rembourrage des joues du casque. Ces languettes sont utilisées uniquement en cas d'urgence. Une utilisation excessive (sauf en cas d'urgence) peut endommager l'assemblage du rembourrage des joues. Ne l'utilisez qu'en cas de besoin.

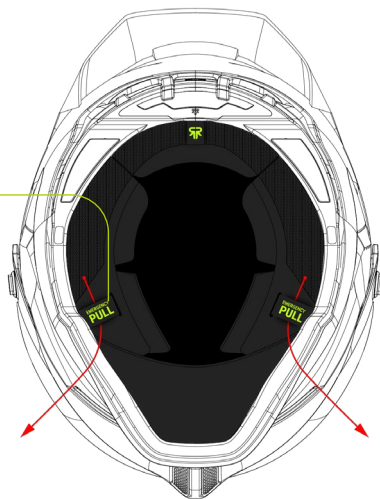

DOUBLURE CONFORT ATLAS

Chaque ATLAS est livré avec une doublure pour la tête et des coussinets pour les joues qui sont à la fois amovibles et lavables. Non seulement ce dispositif protège de l'air froid, mais il réduit également le bruit du vent. Pour retirer votre doublure pour la tête et vos coussinets pour les joues, suivez les étapes suivantes : débranchez les boutons-poussoirs sur les coussinets pour les joues et à l'arrière de la doublure pour la tête. Déconnectez ensuite la bande en plastique à l'avant de la doublure pour la tête. Enfin, retirez doucement la doublure en veillant à faire passer la mentonnière à travers les coussinets de joue et à libérer les ailes en plastique des coussinets de joue des clips internes. Pour le réassemblage, il suffit de suivre ces étapes en sens inverse.

LAVAGE DES DOUBLURES

Vous pouvez laver votre doublure de confort de temps en temps pour qu'elle reste fraîche.

1. Retirez tout d'abord du casque les articles que vous souhaitez laver.

2. Entretien de la doublure pour la tête et de la mentonnière : laver à la main dans l'eau froide à l'aide d'un détergent doux. Rincez abondamment et séchez à l'abri de la chaleur directe ou des rayons du soleil. L'exposition à la chaleur / au soleil peut endommager / décolorer le matériau. N'assemblez le casque que lorsque tous les éléments sont complètement secs.

Consultez '[nos guides pratiques](#)' pour en savoir plus sur l'ajustement.

MENTONNIÈRE

Les mentonnières (ou coupe-vent) sont essentielles pour empêcher l'excès d'air indésirable de pénétrer dans votre casque lorsque vous vous déplacez à grande vitesse. Non seulement ce petit dispositif vous empêche d'être exposé à des vents de grande vitesse, mais il contribue également à réduire le bruit et à limiter la pénétration de la poussière, des fumées et des insectes. Pour installer la mentonnière, centrez l'unité pour qu'elle soit perpendiculaire aux aérations du menton, utilisez le clip central pour engager doucement une connexion positive avec la goupille de verrouillage interne. De chaque côté de la mentonnière, il y a deux autres ailes qui doivent être connectées à chaque côté de l'EPS. Pour en faciliter l'utilisation, détachez les coussinets de joues (Conseil : les coussinets de joues se connectent également à ce même point de verrouillage). Pour les retirer, suivez simplement les étapes ci-dessus en sens inverse.

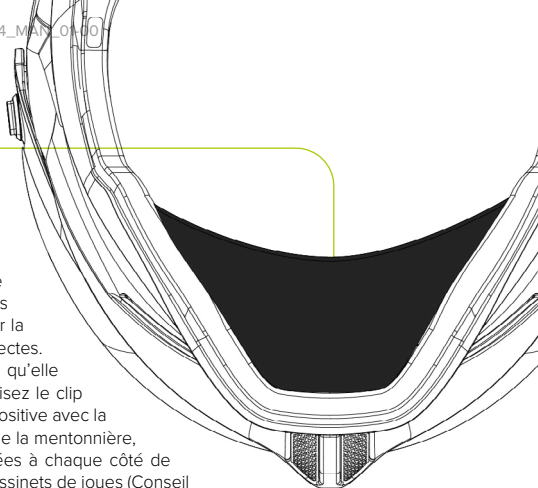

FERMÉE
(DROITE)

OUVERTE
(GAUCHE)



OUVRIR/FERMER L'AÉRATION SUPÉRIEURE

Tous les ATLAS 4.0 sont équipés d'une aération frontale ouverte/fermée pour vous permettre de mieux contrôler le flux d'air. L'augmentation du débit d'air (position ouverte) permet de garder votre tête au frais par temps chaud. Un débit d'air réduit (position fermée) vous permettra de rester au chaud les jours plus frais.

CONTRÔLE DE L'AIR RAID

Grâce à notre système breveté Atlas RAID, le flux d'air de votre casque est incomparable ! En appuyant sur un bouton, vous pouvez transférer l'air directement vers vous-même ou vers la visière. Cet interrupteur consiste en un évent d'ouverture/fermeture situé à l'intérieur de l'avant de la mentonnière. Lorsque l'aération est fermée, l'air est transféré vers la visière, apportant ainsi une vision nette et sans buée. Lorsqu'elle est ouverte, elle offre au pilote plus d'air respirable.

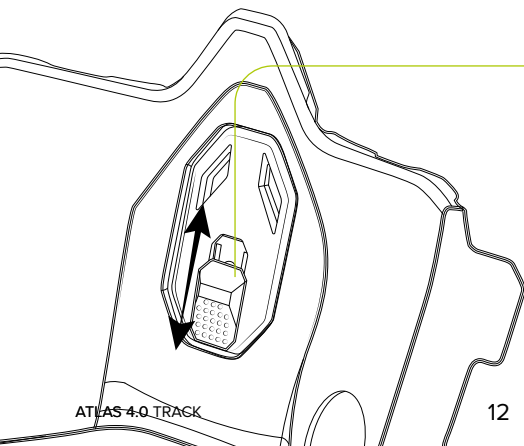

PINLOCK

Nos casques ATLAS sont compatibles à la fois avec la technologie antibuée et l'insert transitoire protectint. Veuillez noter que cet article devra être apporté séparément.

Consultez '[nos guides pratiques](#)' pour en savoir plus sur l'ajustement.

[Acheter PINLOCK](#)

VOTRE VISIÈRE ATLAS

Pour ouvrir la visière, il suffit de placer votre pouce sous la languette et de tirer doucement la visière vers l'extérieur. Vous devriez ressentir une certaine résistance. C'est normal. Vous entendrez et sentirez la visière passer par quatre positions jusqu'à ce qu'elle soit complètement ouverte. Lors de l'utilisation, évitez de couvrir la visière et n'effectuez les réglages que lorsque vous pouvez le faire en toute sécurité.

AVERTISSEMENT: n'utilisez pas de visières teintées la nuit. Pour une utilisation de jour / sur circuit uniquement.

Pour changer la visière, il suffit de tourner les vis à baïonnette à 90° puis retirez la protection en plastique au coin de la visière. Mettez ensuite votre nouvelle visière en place et suivez ces étapes dans l'ordre inverse. Consultez '[nos guides pratiques](#)' pour en savoir plus sur l'ajustement. Assurez-vous toujours que votre visière est propre avant un voyage. Il est préférable d'utiliser un chiffon en microfibre avec de l'eau tiède. Si votre visière est rayée ou endommagée, elle doit être remplacée dès que possible.

[Acheter les visières ATLAS](#)

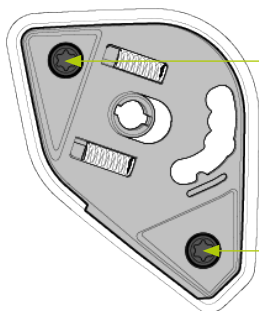
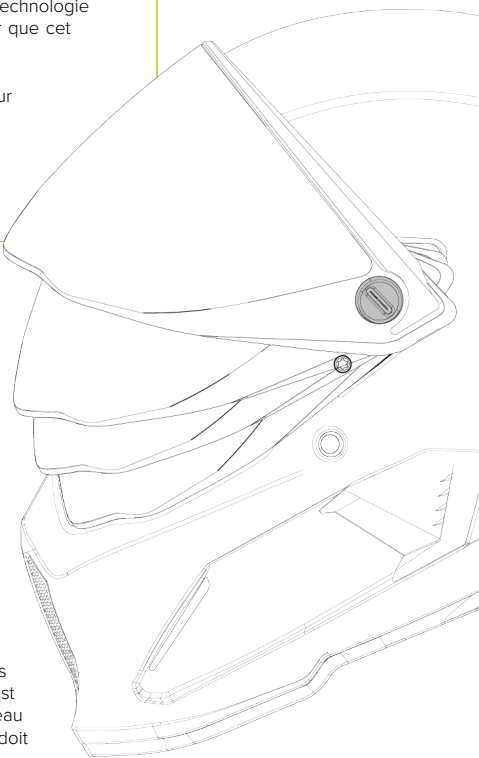

CONTRÔLE ADAPTATIF DE LA VISIÈRE

Pour adapter le degré de serrage de la visière contre le joint, il suffit d'ajuster les deux vis du mécanisme de la visière.

Consultez '[nos guides pratiques](#)' pour en savoir plus sur l'ajustement.

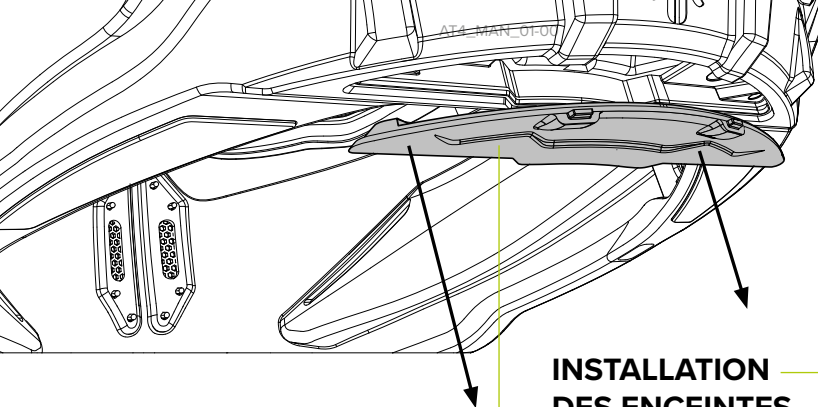

INSTALLATION DES ENCEINTES

SYSTÈME BLUETOOTH (ÉLECTRONIQUE)

Pour installer votre système Bluetooth, libérez la petite trappe magnétique à l'arrière du casque et insérez votre appareil audio dans le casque Atlas. Laissez le dispositif se positionner correctement sur les points de connexion internes, lorsque le clic est bien audible.

Chaque ATLAS est compatible avec Shockwave. Pour installer correctement votre Shockwave, veuillez suivre ces étapes en continuant à partir de la page précédente (Système Bluetooth).

Consultez '[nos guides pratiques](#)' pour en savoir plus sur l'ajustement.

1. Pour commencer, retirez les coussinets internes en libérant délicatement les boutons-pression de chaque côté.
2. Une fois retirés, repliez les coussinets pour les oreilles en gardant les côtés les plus proches de la partie inférieure de la coque connectés. Une fois les coussinets pour les oreilles retirés, vous devriez maintenant voir le Velcro de l'enceinte de chaque côté de l'EPS ainsi que le Velcro du microphone à l'avant du casque.
3. Placez le microphone en position à l'avant du casque, à l'endroit indiqué marqué par .Ramenez le fil de connexion vers l'enceinte et fixez-le au premier point de Velcro.
4. Prenez le fil conducteur et connectez-le au port AUX de 3,5 mm. Répétez la méthode sur le côté gauche du casque avec l'enceinte unique.

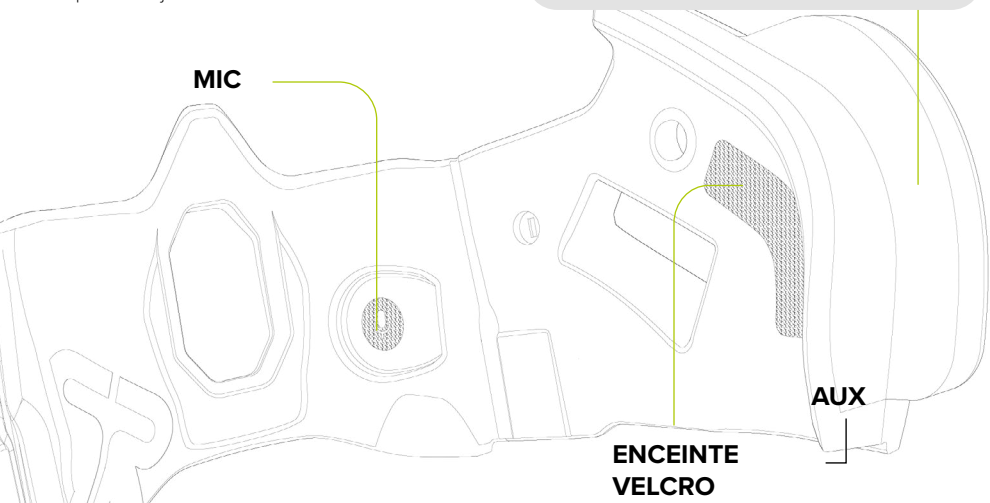

ITA

SCARICA E CONSERVA UNA COPIA DI QUESTO MANUALE A SCOPO DI RIFERIMENTO.

ATTENZIONE!

LEGGERE QUESTO MANUALE PRIMA DELL'USO.

Indossato nella posizione sbagliata, il casco non fornisce una protezione completa e, in caso di incidente, può causare lesioni gravi o addirittura la morte.

Quando si ha indosso, il casco non dovrebbe muoversi liberamente senza muovere anche il cuoio capelluto. È possibile verificarlo tenendo saldamente il casco e provando a muovere la testa al suo interno. Se il casco si muove liberamente durante questa operazione, è necessaria la misura più piccola.

Chiudere la fibbia e stringere il sottogola in modo che aderisca sotto il mento. Muovere la testa per assicurarsi di riuscire a respirare, parlare e deglutire normalmente. Regolare le cinghie se necessario. Non indossare la cinghia sopra il mento, né utilizzare ulteriori mentoniere o simili.

Prima di utilizzare il casco, eseguire un controllo finale inclinandolo avanti e indietro. Il casco deve rimanere saldamente in posizione e non può essere tolto in nessuna direzione. Se il casco si muove liberamente, ruota o resta largo, è necessaria la misura più piccola.

PROCEDURA DI GARANZIA

Prima di restituire qualsiasi prodotto, andare su www.ruroc.com/returns e seguire la procedura di reso online

1. Assicurarsi che il prodotto restituito sia lavato, pulito e asciugato prima della spedizione. I caschi sporchi e/o maleodoranti verranno restituiti senza alcuna elaborazione o potrebbero ritardare il processo con un sovrapprezzo.

2. Ricordiamo di includere una nota con il proprio nome, indirizzo e numero di telefono. E di compilare il modulo di reso. Assicurarsi di

includere una breve dichiarazione che spieghi il problema della garanzia. In alternativa, è possibile restituire il prodotto al negozio in cui è stato originariamente acquistato. Qualsiasi rivenditore Ruroc è in grado di gestire il processo di garanzia per conto del cliente.

NOTA: danni dovuti a usura, incidente, uso improprio, negligenza, mancata conservazione o utilizzo di un prodotto diverso dalle istruzioni fornite, oppure a riparazioni eseguite dall'utente o da terzi non autorizzati da noi, non sono coperti da garanzia. Si prega di [contattare il nostro team di Customer Experience](#) in caso di domande.

CURA / PULIZIA / CONSERVAZIONE DEL CASCO

Pulire regolarmente il casco all'interno e all'esterno con acqua tiepida / sapone neutro e un panno morbido. Non utilizzare detersivi aggressivi, solventi, spazzole/panni ruvidi.

ATTENZIONE: non dipingere. Non utilizzare solventi, detersivi, diluenti, prodotti a base di petrolio (es. benzina), candeggina, ammoniaca e altri detergenti in quanto potrebbero danneggiare i materiali del casco. Il danno potrebbe non essere visibile all'utente.

ATTENZIONE: non rimuovere o modificare alcun componente o parte. Non apportare modifiche al sottogola o alla fibbia. Non apportare alcuna modifica alla forma interna del casco o alla sua calotta esterna. Non tagliare o forare alcuna parte, né montare sul casco accessori non certificati.

ATTENZIONE: non esporre il casco a temperature superiori a 50°C (circa 122°F), come quelle che potrebbe subire alla luce diretta del sole o in auto. Il calore può danneggiare la struttura interna di assorbimento. I danni potrebbero non essere visibili all'utente. Conservare il casco in un luogo asciutto e buio quando non in uso.

INDOSSARE IL CASCO ATLAS

Spesso i caschi sono stretti la prima volta che si indossano e/o si tolgono. Tuttavia, il casco si allenterà con l'uso, quindi è essenziale iniziare con una vestibilità salda ma comoda.

Quando si indossa il casco, assicurarsi di seguire questi passaggi per evitare disagi:

1. Tirare verso l'esterno le cinghie di fissaggio per allargare il casco.
2. Posizionare la parte posteriore del casco contro la parte superiore del collo in modo che la parte anteriore del casco sia inclinata verso l'alto e assicurarsi di continuare ad allargare il casco con le cinghie.
3. Ruotare il casco in avanti sopra la testa.
4. Controllare che il sottogola sia ben stretto sul mento, quindi allacciare la fibbia Fidlock.

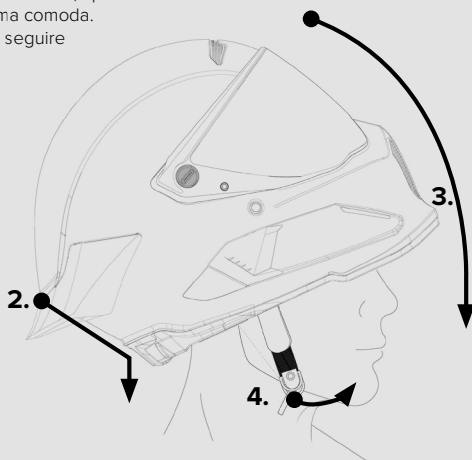

Nelle nostre ['guide'](#) sono disponibili maggiori informazioni su come indossare il casco.

ADATTARE IL CASCO ATLAS

I caschi spesso si adattano perfettamente quando si indossano per la prima volta. Con l'uso l'imbottitura interna si ammorbidisce diventando più confortevole per chi l'utente. Se il casco si adatta male già dall'inizio, offriamo opzioni alternative di fodera per la testa e imbottitura per le guance, disponibili con spessori diversi a seconda di quanto richiesto. Potrebbe essere necessario sostituire il casco con una misura diversa se l'imbottitura non aiuta. A tal fine, [contattare il nostro team di Customer Experience](#) per avviare la procedura di reso.

Per ulteriori informazioni sulla vestibilità, visitare le nostre [guide](#).

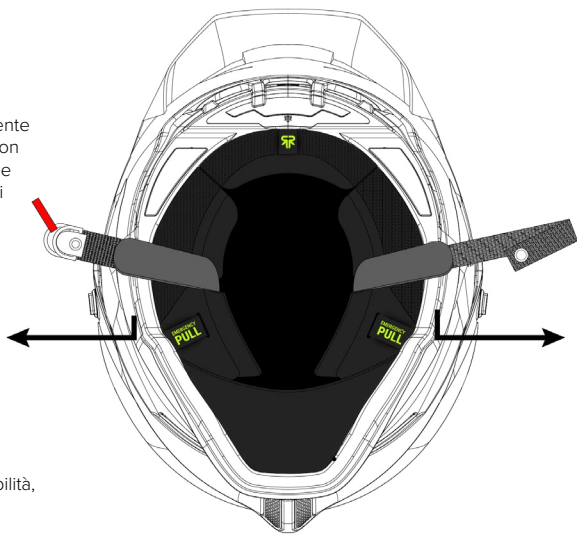

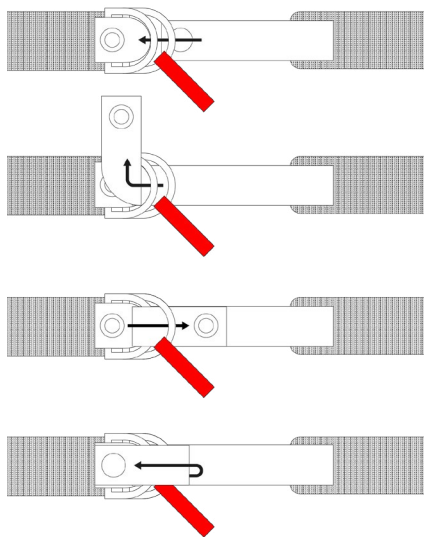

CHIUSURA CON ANELLO A D

Passa la cinghia attraverso entrambi gli anelli a D, quindi intorno e attraverso il centro del primo anello a D e tirala stretta per adattarla al tuo comfort. Questo forma un nodo stretto attorno agli anelli a D che è sicuro ed estremamente resistente alla trazione. Fissare infine la cinghia con il bottone.

SBLOCCO DI EMERGENZA

Gli anelli di sblocco di emergenza si trovano sul lato inferiore del casco, tirare gli anelli per sganciare il bottone automatico, liberando l'imbottitura per le guance dal casco. Queste linguette vengono utilizzate solo per le emergenze. Un uso eccessivo (non in caso di emergenza) può danneggiare la parte dell'imbottitura della guance. Utilizzare solo quando necessario.

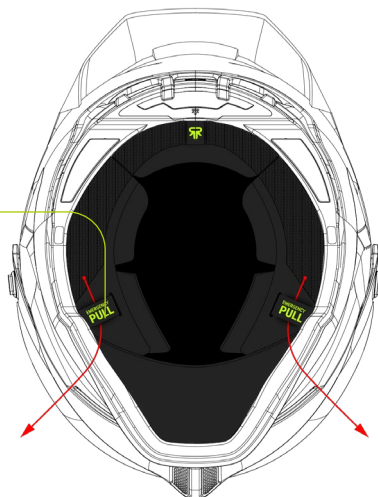

RIVESTIMENTO IMBOTTITO ATLAS

Ogni ATLAS viene fornito con una fodera per la testa e imbottiture per le guance rimovibili e lavabili. Questo componente non solo protegge dall'aria fredda, ma riduce anche il rumore del vento. Per rimuovere la fodera per la testa e le imbottiture per le guance, attenersi alla seguente procedura: sganciare i bottoni automatici sulle imbottiture per le guance e sul retro della fodera per la testa. Quindi scollegare la fascia di plastica nella parte anteriore della fodera per la testa. Infine, estrarre delicatamente la fodera facendo attenzione a far passare il sottogola attraverso le imbottiture per le guance e liberare le alette di plastica sulle imbottiture per le guance dalle clip interne. Per rimontare è sufficiente seguire questi passaggi al contrario.

LAVAGGIO DELLA FODERA

Se lo si desidera, è possibile lavare la fodera comfort di tanto in tanto per mantenerla fresca.

1. Per prima cosa rimuovere dal casco gli oggetti che si desidera lavare.

2. Cura della fodera e della mentoniera; lavare a mano in acqua fredda con un detersivo delicato. Risciacquare accuratamente e asciugare al riparo dal calore diretto o dalla luce solare. L'esposizione a calore/sole può danneggiare/sbiadire il materiale. Inserire nel casco solo quando è completamente asciutto.

Per ulteriori informazioni sulla vestibilità, visitare le nostre [guide](#).

MENTONIERA

Le mentoniere (o paravento sottomento) sono essenziali per evitare che l'aria in eccesso indesiderata entri nel casco alle alte velocità. Questo piccolo dispositivo non solo impedisce di essere colpiti dal vento ad alta velocità, ma aiuta anche a ridurre il rumore e riduce al minimo polvere, fumi e insetti. Per installare la mentoniera, centralizzare l'unità in modo che sia perpendicolare alle prese d'aria del mento e utilizzare la clip centrale per instaurare delicatamente un collegamento positivo con il perno di blocco interno. Su entrambi i lati della mentoniera ci sono altre due alette che devono essere collegate a ciascun lato dell'EPS, per facilità d'uso sganciare le imbottiture per le guance (nota: anche le imbottiture per le guance si collegano in questo stesso punto di chiusura). Per rimuovere è sufficiente seguire i passaggi precedenti al contrario.

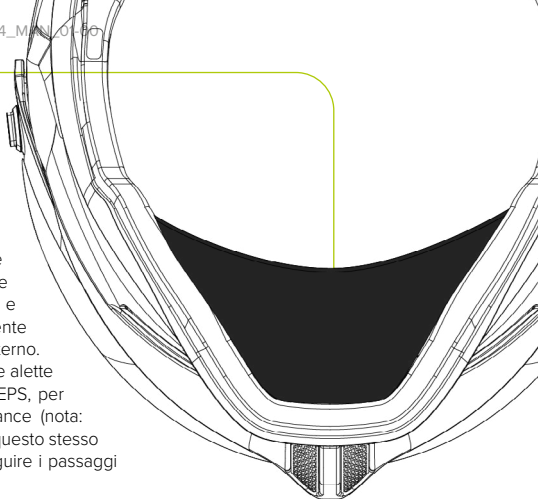

CHIUSO
(DESTRA)

APERTO
(SINISTRA)



PRESA D'ARIA SUPERIORE APRI/CHIUDI

Tutti gli ATLAS 4.0 sono dotati di una presa d'aria apri/chiedi anteriore per un maggiore controllo del flusso d'aria. Il maggiore flusso d'aria (posizione aperta) aiuterà a mantenere la testa più fresca nelle giornate calde. Il flusso d'aria ridotto (posizione chiusa) aiuterà a tenere al caldo nelle giornate più fresche.

CONTROLLO DELL'ARIA RAID

Grazie al nostro sistema Atlas RAID brevettato, il flusso d'aria del casco non è secondo a nessuno! Semplicemente toccando un interruttore è possibile trasferire l'aria direttamente all'utente o alla visiera. Questo "interruttore" è una valvola aperta/chiusa nella parte anteriore interna della mentoniera. Quando la valvola è chiusa, l'aria viene trasferita alla visiera consentendo una visione libera dalla nebbia. Quando è aperta, offre all'utente più aria da respirare.

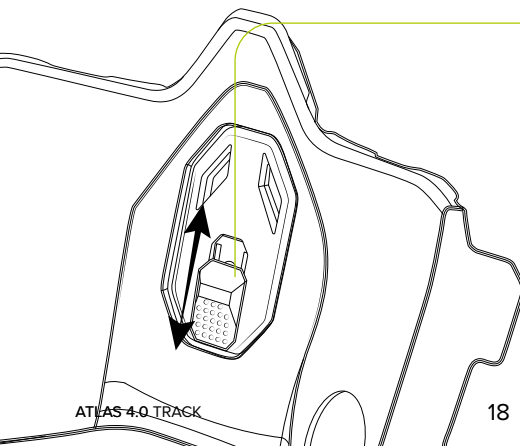
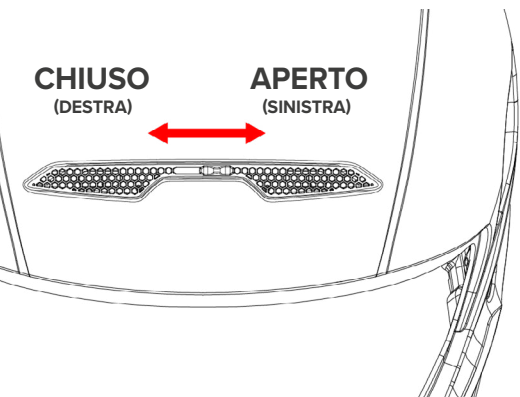

PINLOCK

I nostri caschi ATLAS sono compatibili sia con la tecnologia anti-appannamento che con l'inserito transitorio protectint. Si noti che questo articolo dovrà essere acquistato separatamente. Per ulteriori informazioni sulla vestibilità, visitare le nostre [guide](#).

[Acquista PINLOCK](#)

LA VISIERA ATLAS

Per aprire la visiera basta appoggiare il pollice sotto la linguetta e tirare delicatamente la visiera verso l'esterno. Ci si deve aspettare una certa resistenza. Questo è normale. Si sentirà il clic della visiera su quattro posizioni fino a quando non è completamente aperta. Quando è in uso, evitare di coprire la visiera e apportare modifiche solo quando è sicuro farlo. **AVVERTENZA:** non utilizzare visiere colorate di notte. Solo per uso diurno/in pista.

Per cambiare la visiera è sufficiente ruotare le viti a baionetta di 90°, quindi rimuovere lo schermo in plastica all'angolo della visiera. A questo punto, inserire la nuova visiera in posizione e invertire i passaggi di cui sopra. Visitare le [nostre guide](#) per informazioni sull'installazione. Assicurarsi sempre che la visiera sia pulita prima di mettersi in viaggio. È meglio usare un panno in microfibra con acqua tiepida. Se la visiera è graffiata o danneggiata, dovrebbe essere sostituita il prima possibile.

[Acquista le visiere ATLAS](#)

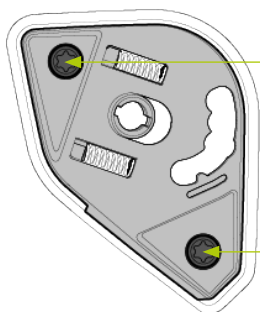
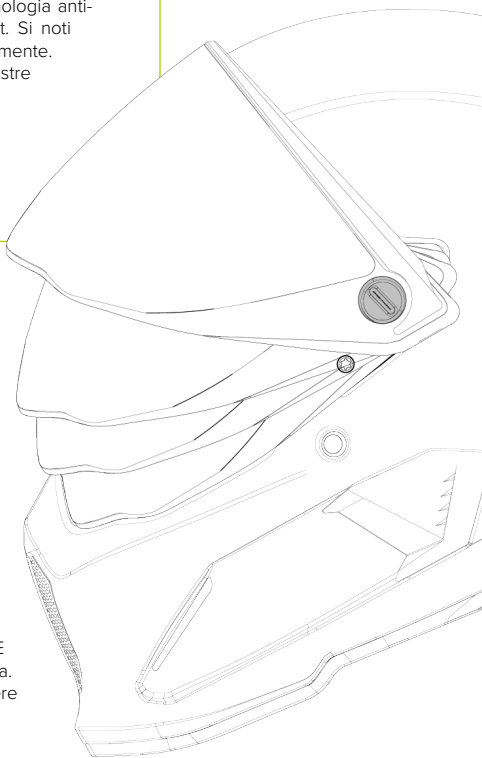

CONTROLLO ADATTIVO DELLA VISIERA

Per adattare la tenuta della visiera alla guarnizione, basta regolare le due viti sul meccanismo della visiera.

Per ulteriori informazioni sulla vestibilità, visitare le nostre [guide](#).

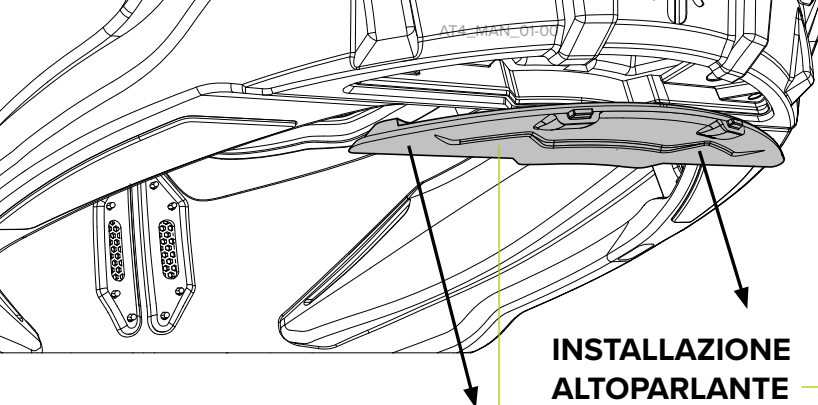

INSTALLAZIONE ALTOPARLANTE

SISTEMA BLUETOOTH (ELETTRONICA)

Per installare il sistema Bluetooth, rilasciare il piccolo portello magnetico sul retro del casco e inserire il proprio dispositivo audio Atlas nel casco. Consentire al dispositivo di posizionarsi correttamente sui punti di connessione interni, quando questo clic è positivo.

Ogni ATLAS è compatibile con Shockwave. Per installare correttamente il tuo Shockwave, seguire questi passaggi continuando dalla pagina precedente (Sistema Bluetooth).

Per ulteriori informazioni sulla vestibilità, visitare le nostre [guide](#).

1. Per iniziare, rimuovere i cuscinetti auricolari interni allentando delicatamente i bottoni automatici su ciascun lato.
2. Una volta rimossi, piegare i cuscinetti in modo che non creino intralcio mantenendo i lati più vicini alla parte inferiore della calotta collegata. Una volta che i cuscinetti sono stati posizionati in modo da non intralciare, si dovrebbe vedere il velcro dell'altoparlante su ciascun lato dell'EPS e il velcro del microfono nella parte anteriore del casco.
3. Sistemare il microfono nella parte anteriore del casco nella posizione indicata contrassegnata con . Seguire il cavo di collegamento fino all'altoparlante e fissarlo al primo punto in velcro.
4. Prendere il cavo e collegarlo alla porta AUX da 3,5 mm. Ripetere sul lato sinistro del casco con l'altoparlante singolo.

MICROFONO

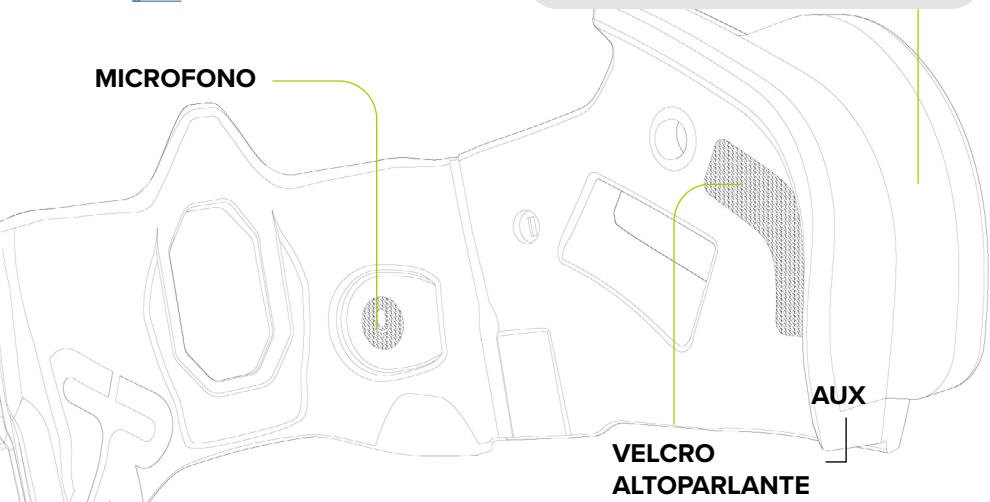

AUX

VELCRO
ALTOPARLANTE

WARNUNG!

BITTE LESEN SIE DIESE ANLEITUNG VOR DEM GEBRAUCH

Wenn der Helm falsch getragen wird, kann er Ihnen keinen vollen Schutz bieten. Bei einem Unfall kann dies zu schweren Verletzungen oder sogar zum Tod führen.

Wenn Sie den Helm tragen, sollte er sich nicht frei bewegen lassen, ohne dass sich Ihr Kopf mitbewegt. Sie können das überprüfen, indem Sie den Helm festhalten und versuchen, Ihren Kopf im Helm zu bewegen. Lässt sich der Helm dabei frei bewegen, sollten Sie bezüglich der

Größe den nächstkleineren Helm verwenden. Schließen Sie die Schnalle und ziehen Sie den Kinnriemen fest, sodass er eng unter Ihrem Kinn anliegt. Bewegen Sie Ihren Kopf, um zu prüfen, ob Sie noch normal atmen, sprechen und schlucken können. Passen Sie die Riemen bei Bedarf an. Tragen Sie den Riemen nicht über dem Kinn und verwenden Sie keinen zusätzlichen Kinnschutz oder ähnliches. Bevor Sie den Helm verwenden, führen Sie eine letzte Kontrolle durch, indem Sie den Helm nach vorne und hinten neigen. Der Helm sollte festsitzen und in keiner Richtung abgenommen werden können. Wenn sich der Helm frei bewegen oder drehen lässt oder locker sitzt, sollten Sie die nächstkleinere Größe verwenden.

GEWÄHRLEISTUNGSBEDINGUNGEN

Bevor Sie ein Produkt zurücksenden, müssen Sie auf www.ruoc.com/returns gehen und dem Vorgang für Online-Rücksendungen folgen:

1. Stellen Sie sicher, dass das zurückgegebene Produkt vor dem Versand gewaschen, gereinigt und getrocknet ist. Verschmutzte und/oder überlappende Helme werden unbearbeitet retourniert oder können die Abwicklung gegen Aufpreis verzögern.

2. Denken Sie daran, eine Notiz mit Ihrem Namen, Ihrer Adresse und Telefonnummer beizulegen UND das Rücksendeformular auszufüllen. Bitte fügen Sie eine kurze Erklärung bei, in der das Garantieproblem erläutert wird.

Andernfalls können Sie Ihr Produkt auch an das Geschäft zurücksenden, in dem Sie das Produkt ursprünglich gekauft haben. Jeder Ruoc-Händler kann den Garantieprozess für Sie abwickeln.

HINWEIS: Schäden aufgrund von Abnutzung, Unfällen, Missbrauch, Vernachlässigung, Nichtaufbewahrung oder Verwendung eines Produkts, die nicht mit den bereitgestellten Anweisungen übereinstimmt, Schäden aufgrund von Reparaturen, die von Ihnen oder einem nicht von uns autorisierten Dritten durchgeführt wurden, werden nicht von der Garantie abgedeckt. Wenn Sie Fragen haben, bitte wenden Sie sich an [unser Customer Experience Team](#).

PFLEGE / REINIGUNG / AUFBEWAHRUNG DES HELMES

Reinigen Sie Ihren Helm regelmäßig innen und außen mit lauwarmer milder Seifenlauge und einem weichen Tuch. Verwenden Sie keine aggressiven Reinigungsmittel, Lösungsmittel, raue Bürsten/Tücher.

WARNUNG: Nicht lackieren. Verwenden Sie keine Lösungsmittel, Reinigungsmittel, Verdüner, Produkte auf Erdölbasis (z. B. Benzin), Bleichmittel, Ammoniak oder andere Reinigungsmittel, da diese die Stoffe des Helms beschädigen können. Möglicherweise sieht der Benutzer den Schaden nicht.

WARNUNG: Entfernen oder ändern Sie keine Komponenten oder Teile. Nehmen Sie keine Änderungen am Kinnriemen oder an der Schnalle vor. Nehmen Sie keine Änderungen an der Innenform des Helms oder an seiner Außenschale vor. Schneiden oder bohren Sie keine Teile und bringen Sie kein nicht zertifiziertes Zubehör am Helm an.

WARNUNG: Setzen Sie den Helm keinen Temperaturen über 50 °C (ca. 122 °F) aus, wie sie beispielsweise in direktem Sonnenlicht oder in einem Auto auftreten können. Hitze kann die interne Absorptionsstruktur beschädigen. Schäden können für den Benutzer möglicherweise nicht erkennbar sein. Bewahren Sie den Helm bei Nichtgebrauch an einem trockenen und dunklen Ort auf.

IHREN ATLAS ANZIEHEN

Helme sitzen oft beim ersten Aufsetzen und/oder Abnehmen eng. Der Helm wird jedoch mit der Zeit lockerer werden, daher ist es wichtig, dass er von Anfang an fest (aber auch bequem) sitzt. Befolgen Sie beim Aufsetzen des Helms unbedingt die folgenden Schritte, um ein ungemütliches Tragen zu vermeiden:

1. Ziehen Sie die Befestigungsriemen nach außen, um den Helm aufzuweiten.
2. Legen Sie die Rückseite des Helms gegen den oberen Teil Ihres Nackens, sodass die Vorderseite des Helms nach oben geneigt ist, und stellen Sie sicher, dass Sie weiter den Helm an den Riemen aufweiten.
3. Rollen Sie den Helm nach vorne über Ihren Kopf.
4. Überprüfen Sie, ob Ihr Kinnriemen fest an Ihrem Kinn sitzt und schließen Sie dann die Fidlock-Schnalle.

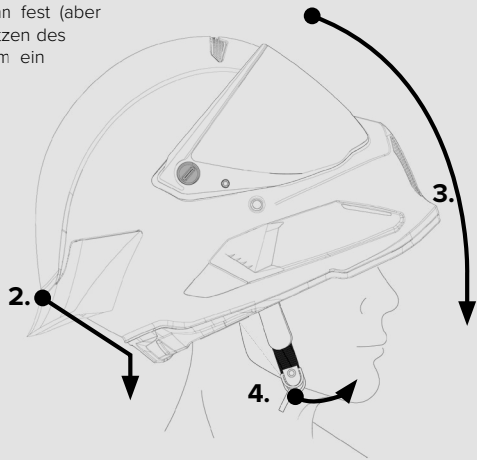

Weitere Informationen zum Aufsetzen Ihres Helms finden Sie in unseren ['how to' guides](#).

AUFSETZEN IHRES ATLAS

Beim ersten Tragen sitzen Helme oft eng. Mit der Zeit wird die Innenpolsterung weicher und für den Träger angenehmer. Wenn Ihr Helm am Anfang schlecht passt, bieten wir alternative Kopfpolster- und Wangenpolsteroptionen an, die je nach Bedarf mit unterschiedlicher Dicke erhältlich sind. Möglicherweise müssen Sie den Helm in einer anderen Größe nehmen, wenn die Polsterung nicht hilft. Wenden Sie sich hierzu [an unser Customer Experience Team](#), das den Rückgabeprozess einleiten kann.

Weitere Informationen zur Passform finden Sie in unseren ['how to' guides](#).

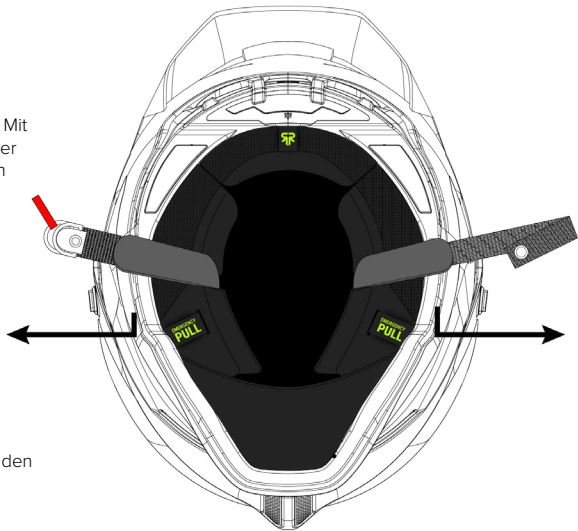

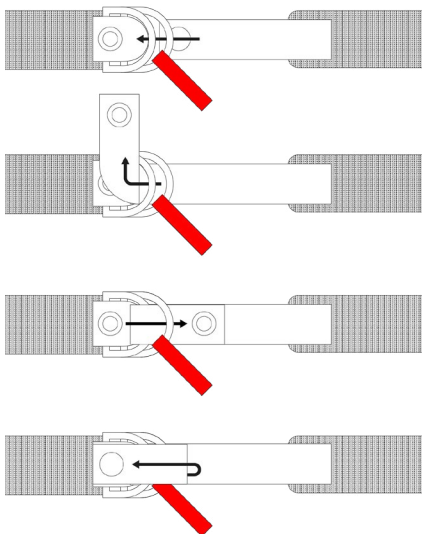

D-RING-VERSCHLUSS

Führen Sie den Gurt durch beide D-Ringe hindurch, dann um und durch die Mitte des ersten D-Rings und ziehen Sie ihn so fest, dass dieser Ihnen bequem passt. So entsteht ein fester Knoten um die D-Ringe, der sicher und extrem reißfest ist. Zum Schluss wird der Gurt mit dem Knopf verschlossen.

NOTENTRIEGELUNG

An der Unterseite des Helms befinden sich Notentriegelungsschlaufen. Ziehen Sie an den Schlaufen, um die Druckknopfverbindung und die Wangenpolsterung vom Helm zu lösen. Diese Laschen sind nur für Notfälle gedacht. Übermäßiger Gebrauch (nicht bei Notfällen) kann die Wangenpolstervorrichtung beschädigen. Nur bei Bedarf verwenden.

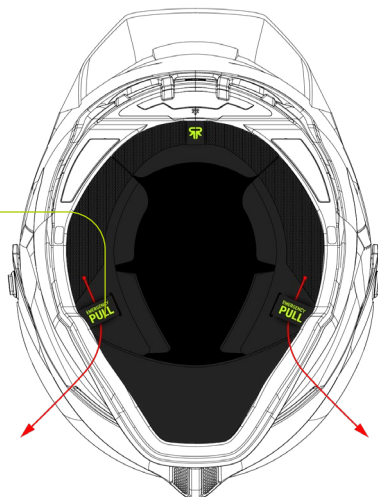

ATLAS-KOMFORT-LINER

Jeder ATLAS wird mit einem abnehmbaren und waschbaren Kopfpolster und Wangenpolstern geliefert. Diese Komponente schützt nicht nur vor kalter Luft, sondern reduziert auch Windgeräusche. Gehen Sie wie folgt vor, um Ihren Headliner und Ihre Wangenpolster zu entfernen: Trennen Sie die Druckknöpfe an den Wangenpolstern und der Rückseite des Headliners. Trennen Sie dann das Kunststoffband an der Vorderseite des Headliners. Ziehen Sie zuletzt den Liner vorsichtig heraus und achten Sie darauf, den Kinnriemen durch die Wangenpolster zu führen und die Kunststoffflügel an den Wangenpolstern von den inneren Clips zu lösen. Um ihn erneut zusammenzustellen, folgen Sie einfach diesen Schritten in umgekehrter Reihenfolge.

DEN LINER WASCHEN

Sie werden Ihren Komfort-Liner von Zeit zu Zeit waschen wollen, damit er sich wieder frisch anfühlt.

1. Entfernen Sie zunächst die zu waschenden Teile aus dem Helm.

2. Headliner- und Kinnpolsterpflege; In kaltem Wasser mit einem milden Reinigungsmittel von Hand waschen. Gründlich abspülen und vor direkter Hitze oder Sonnenlicht schützen. Hitze/Sonne kann das Material beschädigen/verblassen lassen. Erst in den Helm einsetzen, wenn er vollständig getrocknet ist.

Weitere Informationen finden Sie in unseren ['how to' guides](#).

KINNPOLSTER

Kinnpolster (oder Windstopper) sind unerlässlich, wenn es darum geht zu verhindern, dass unerwünschte überschüssige Luft bei hohen Geschwindigkeiten in Ihren Helm eindringt. Dieses kleine Polster verhindert nicht nur, dass Sie von Wind mit hoher Geschwindigkeit getroffen werden, sondern hilft auch, Lärm zu reduzieren sowie Staub, Dämpfe und Insekten so gut wie möglich fernzuhalten. Um das Kinnpolster anzubringen, zentrieren Sie das Teil so, dass es senkrecht zu den Kinnoffenungen steht, und verwenden Sie den mittleren Clip, um eine formschlüssige Verbindung mit dem internen Verriegelungsstift herzustellen. Auf der anderen Seite des Kinnpolsters gibt es zwei weitere Flügel, die mit jeder Seite der EPS verbunden werden müssen. Für eine einfachere Verwendung lösen Sie die Wangenpolster (Hinweis: Die Wangenpolster werden mit dem gleichen Verriegelungspunkt verbunden). Zum Entfernen befolgen Sie einfach die obigen Schritte in umgekehrter Reihenfolge.

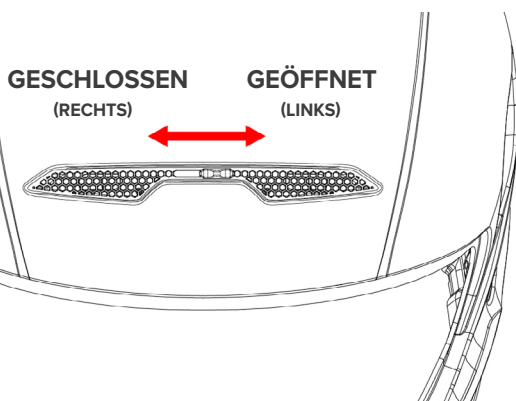
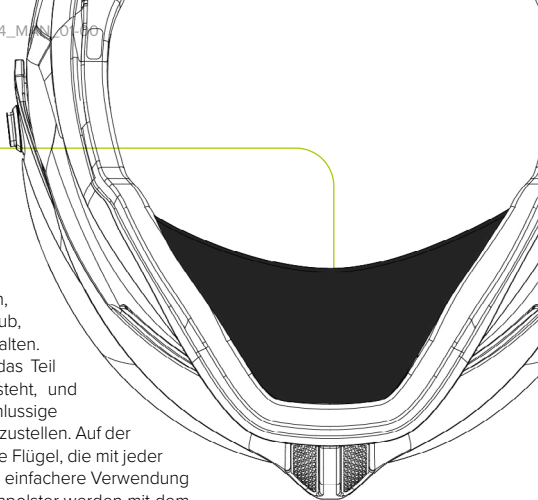

OBERER LUFTEINLASS ÖFFNEN/SCHLIESSEN

Alle ATLAS 4.0-Helme sind mit einem vorderen Lufteinlass zum Öffnen/Schließen ausgestattet, damit Sie den Luftstrom besser regulieren können. Ein erhöhter Luftstrom (offene Position) hilft, Ihren Kopf an warmen Tagen kühl zu halten. Ein reduzierter Luftstrom (geschlossene Position) hilft, Sie an kühleren Tagen warm zu halten.

RAID- LUFTSTEUERUNG

Dank unseres patentierten Atlas -RAID-Systems ist der Luftstrom Ihres Helms einmalig! Auf Knopfdruck können Sie Luft direkt in Ihre Richtung leiten oder Richtung Visier. Dieser 'Schalter' ist ein offener/geschlossener Einlass an der vorderen Innenseite des Kinnschutzes. Wenn der Einlass geschlossen ist, wird die Luft Richtung Visier für eine saubere, beschlagfreie Sicht geleitet. Wenn er geöffnet wird, bekommt der Fahrer mehr Luft zum Atmen.

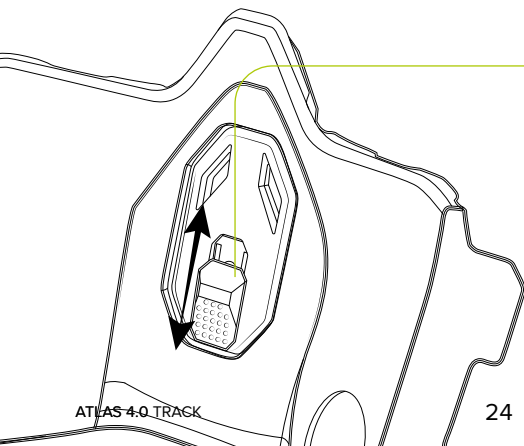

PINLOCK

Unsere ATLAS-Helme sind sowohl mit Antibeslag-Technologien als auch mit schützenden Übergangseinsätzen kompatibel. Bitte beachten Sie, dass dieser Artikel separat gekauft werden muss. Weitere Installationsinformationen finden Sie in unseren ['how to' guides](#).

[PINLOCK kaufen](#)

IHR ATLAS-VISIER

Um das Visier zu öffnen, platzieren Sie einfach Ihren Daumen unter der Daumenlasche und ziehen Sie das Visier vorsichtig nach außen. Nehmen Sie Widerstand in Kauf. Sowa's ist normal. Sie werden das Klicken des Visiers hören und fühlen und zwar über vier Positionen, bis es vollständig geöffnet ist. Decken Sie das Visier bei Benutzung nicht ab und nehmen Sie Anpassungen nur vor, wenn Sie dies ohne Gefahr tun können.

WARNUNG: Verwenden Sie keine getönten Visiere wenn es dunkel ist. Nur tagsüber/auf Rennstrecken zu gebrauchen. Um das Visier auszuwechseln, drehen Sie einfach die Bajonettsschrauben um 90° und entfernen Sie dann den Kunststoffschutz an der Ecke des Visiers. Setzen Sie dann Ihr neues Visier ein und führen Sie diese Schritte in umgekehrter Reihenfolge aus. Sehen Sie sich unsere ['how to' guides](#) für Installationsinformationen an. Vergewissern Sie sich immer vor einer Fahrt, dass Ihr Visier sauber ist. Verwenden Sie am besten ein Mikrofasertuch mit lauwarmem Wasser. Wenn Ihr Visier zerkratzt oder beschädigt ist, sollte es so schnell wie möglich ersetzt werden.

[Kaufen Sie ATLAS-Visiere](#)

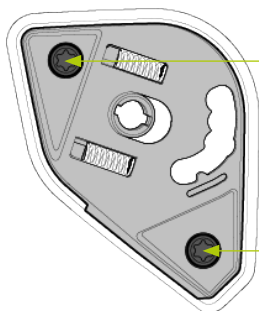
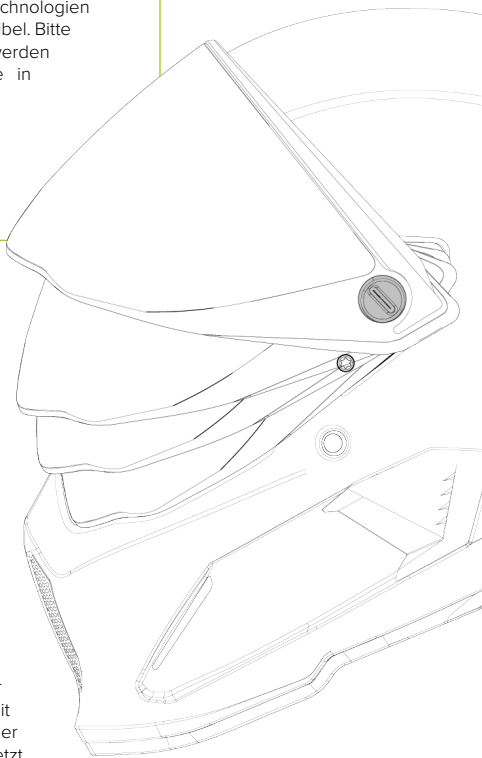

VISIER-ADAPTIV-REGELUNG

Um zu regeln, wie eng das Visier an der Dichtung anliegt, justieren Sie einfach die zwei Schrauben auf dem Visiermechanismus. Weitere Informationen finden Sie in unseren ['how to' guides](#).

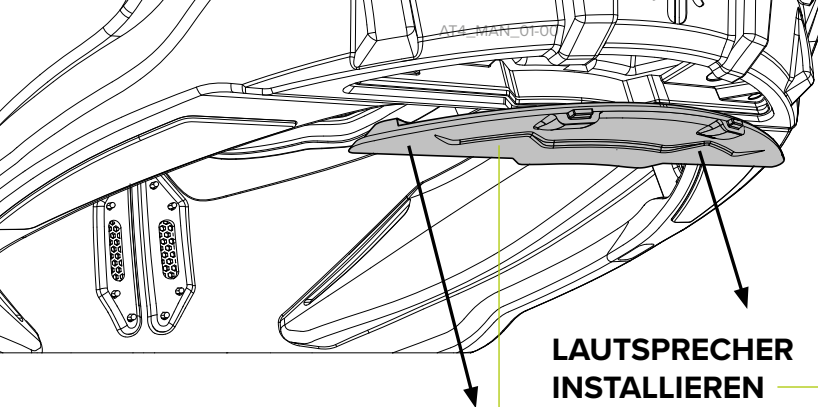

LAUTSPRECHER INSTALLIEREN

BLUETOOTH-SYSTEM (ELEKTRONIK)

Um Ihr Bluetooth-System zu installieren, lösen Sie die kleine magnetische Klappe auf der Rückseite des Helms und setzen Sie Ihr Atlas-In-Helm-Audiogerät ein. Warten Sie, bis das Gerät richtig auf den internen Verbindungspunkten mit einem deutlich spürbaren Klickgeräusch sitzt.

Jeder ATLAS Helm ist mit Shockwave kompatibel. Um Ihr Shockwave richtig zu installieren, befolgen Sie bitte diese Schritte ab der vorherigen Seite (Bluetooth-System).

Weitere Informationen finden Sie in unseren ['how to' guides](#).

1. Entfernen Sie zunächst die Innenohrpolster, indem Sie die Druckknöpfe auf beiden Seiten vorsichtig lösen.
2. Klappen Sie die Ohrpolster nach dem Entfernen zur Seite und lassen Sie die Seiten, die dem unteren Teil der Schale am nächsten liegen, verbunden. Sobald die Ohrpolster aus dem Weg sind, sollten Sie jetzt die Lautsprecher-Klettverschlüsse auf jeder Seite des EPS sowie die Mikrofon-Klettverschlüsse an der Vorderseite des Helms sehen können.
3. Bringen Sie das Mikrofon an der markierten Stelle an der Vorderseite des Helms an. Verlegen Sie das Verbindungskabel zurück zum Lautsprecher und befestigen Sie es am ersten Klettverschlusspunkt.
4. Nehmen Sie das nachlaufende Kabel und verbinden Sie es mit dem 3,5-mm-AUX-Anschluss. Wiederholen Sie dies auf der linken Seite des Helms mit dem Einzellautsprecher.

MIKROFON

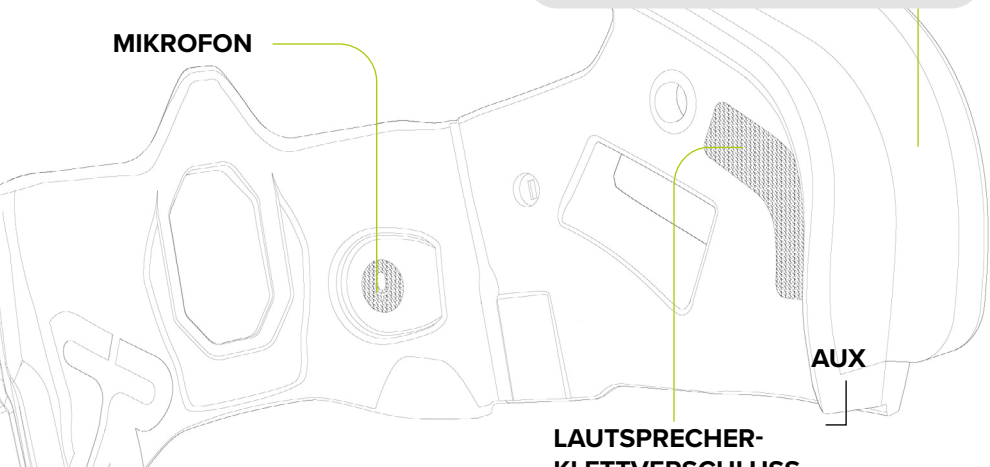

LAUTSPRECHER- KLETTVERSCHLUSS

¡ATENCIÓN!

LEE ESTE MANUAL ANTES DE UTILIZAR EL PRODUCTO

Debes llevar el casco correctamente para que te proteja por completo. De lo contrario, en caso de accidente, se podrían producir lesiones graves o incluso la muerte.

Al usar el casco, no debería poder moverse independientemente de tu cabeza. Para asegurarte de ello, sujeta con firmeza el casco e intenta mover la cabeza. Si el casco se mueve libremente, necesitarás una talla menos.

Cierra la hebilla y aprieta la correa para que

quede bien ajustada debajo de la barbilla. Mueve la cabeza y comprueba que puedes seguir respirando, hablando y tragando con normalidad. Ajusta las correas si lo ves necesario. No lleses la correa por encima de la barbilla ni utilices ningún tipo de mentonera o producto similar.

Antes de utilizar el casco, haz una última comprobación inclinándolo hacia delante y atrás. El casco debe permanecer firme en su lugar y no se puede mover hacia ningún lado. Si el casco puede moverse libremente, rota o queda suelto, necesitarás una talla menos.

PROCESO DE GARANTÍA

Antes de devolver cualquier producto, dirígete a www.ruoc.com/returns y sigue el proceso de devolución.

1. Asegúrate de lavar, limpiar y secar el producto antes de devolverlo. Los cascos sucios o con mal olor se devolverán sin procesar o incluso se podría retrasar el proceso con un cargo adicional.

2. Recuerda incluir una nota con tu nombre, dirección y número de teléfono, ADEMÁS de completar el formulario de devolución. Asegúrate de explicar brevemente el problema

con la garantía. También puedes devolver el producto a la tienda donde lo compraste originalmente. Cualquier distribuidor de Ruoc puede gestionar el proceso de garantía en tu nombre.

NOTA: La garantía no cubre los daños debidos al uso y desgaste, accidentes, uso indebido, negligencia, no almacenar o utilizar un producto según las instrucciones, o reparaciones que lleses a cabo tú o un tercero que no hayamos autorizado. [Contacta con nuestro equipo de Servicio al Cliente](#) si tienes cualquier pregunta.

CUIDADO, LIMPIEZA Y ALMACENAMIENTO DEL CASCO

Limpia tu casco periódicamente por fuera y por dentro con agua y jabón tibios y un paño suave. No utilices detergentes agresivos, disolventes, cepillos duros ni paños ásperos.

ADVERTENCIA: No lo pintes. No utilices disolventes, detergentes, diluyentes, productos derivados del petróleo (por ejemplo, gasolina), lejía, amoníaco y otros productos de limpieza, ya que pueden estropear los materiales del casco. Es posible que los daños no se vean a simple vista.

ADVERTENCIA: No retires ni modifiques ningún componente o pieza. No modifiques la correa de la barbilla ni la hebilla de ninguna forma. No hagas cambios en la forma interna del casco ni en la cubierta exterior. No cortes ni taladres ninguna pieza, ni enganches ningún accesorio no certificado en el casco.

ADVERTENCIA: No expongas el casco a temperaturas por encima de los 50 °C, como las que pueden darse bajo la luz solar directa o en un coche. El calor puede dañar la estructura de absorción interna. Es posible que los daños no se vean a simple vista. Guarda el casco en un lugar seco y oscuro cuando no lo estés utilizando.

CÓMO PONERTE TU ATLAS

Por lo general, un casco suele estar apretado las primeras veces que te lo pones y quitas. Sin embargo, se irá aflojando a medida que lo utilices, por lo que es fundamental que empieces con un ajuste firme (pero cómodo). Al ponerte el caso, asegúrate de seguir estos pasos para evitar molestias:

1. Tira hacia afuera de las correas de sujeción para ensanchar el casco.
2. Coloca la parte trasera del casco contra la parte superior del cuello de forma que la parte delantera del casco quede inclinada hacia arriba y asegúrate de seguir tirando de las correas para abrirlo.
3. Ve bajando el casco y encajándolo en tu cabeza.
4. Verifica que la correa de la barbilla esté ajustada al mentón y abrocha la hebilla Fidlock.

Encontrarás más información sobre cómo ponerte el casco en nuestras [guías prácticas](#).

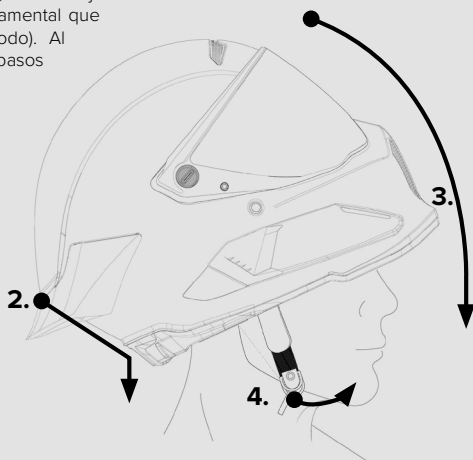

CÓMO AJUSTAR TU ATLAS

Los cascos suelen quedar bien ajustados cuando los usas por primera vez. Con el tiempo, el acolchado interno se va ablandando y resulta más cómodo para quien lo lleva. Si tu casco no se ajusta bien desde el principio, ofrecemos forros interiores y acolchado para las mejillas de distintos grosores en función de tus necesidades. Es posible que tengas que cambiar tu casco por uno de otra talla si el acolchado no ayuda. Para hacerlo, [contacta con nuestro equipo de Servicio al Cliente](#), que te ayudará a iniciar el proceso de devolución.

Echa un vistazo [a nuestras guías prácticas](#) para obtener más información sobre el ajuste.

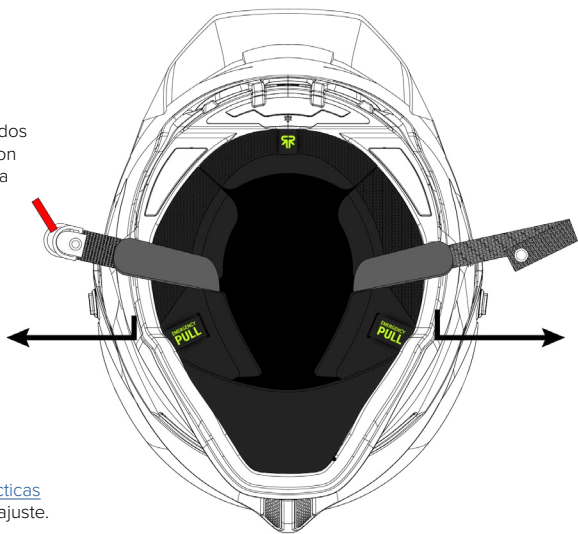

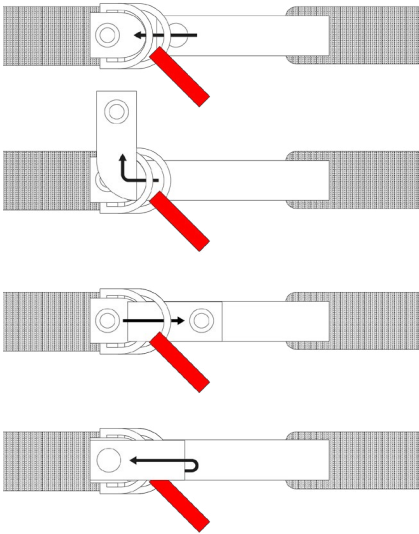

CIERRE DE ANILLO EN D

Pase la correa a través de ambos anillos en D, luego gire y atravesese el centro del primer anillo en D y tire de ella para que se ajuste a su comodidad. Esto forma un nudo apretado alrededor de los anillos en D que es seguro y extremadamente resistente a los tirones. Por último, asegure la correa con el botón

MECANISMO DE DESBLOQUEO DE EMERGENCIA

Las lengüetas de desbloqueo de emergencia se encuentran en la parte inferior del casco. Tira de ellas para que se suelte la pieza a presión y, con ella, el acolchado de las mejillas del casco. Estas lengüetas solo deben utilizarse en caso de emergencia. Un uso excesivo (en situaciones que no son de emergencia) puede deteriorar las almohadillas para las mejillas. Utiliza este mecanismo solo cuando sea necesario.

FORRO CÓMODO DEL ATLAS

Cada ATLAS viene con un forro interior y almohadillas para las mejillas, que se pueden extraer y lavar. Este componente no solo protege contra el aire frío, sino que también reduce el ruido del viento. Para retirar el forro interior y las almohadillas para las mejillas, sigue estos pasos: retira las piezas a presión de las almohadillas y la parte posterior del forro. A continuación, separa la banda de plástico de la parte delantera del forro interior. Por último, tira con cuidado del forro y asegúrate de pasar la correa para la barbilla a través de las almohadillas y sacar las alas de plástico de las almohadillas de los clips interiores. Para volver a montarlo todo, sigue estos pasos a la inversa.

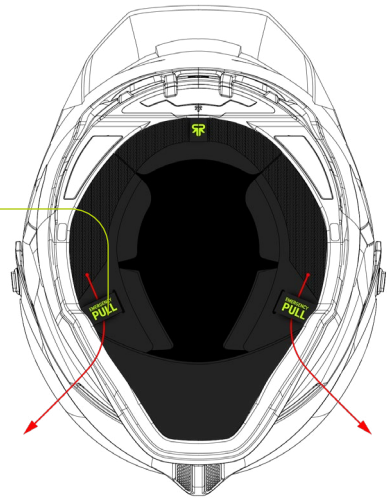

LAVAR EL FORRO

Lo más seguro es que quieras lavar este cómodo forro de vez en cuando para mantenerlo fresco.

1. Para comenzar, saca del casco aquellos elementos que quieras lavar.

2. El forro interior y la mentonera pueden lavarse en agua fría con un detergente suave. Enjuágalo todo bien y deja que se seque en un lugar donde no le dé el calor o la luz del sol. El material puede estropearse o desteñirse si se expone al calor o al sol. Espera hasta que se sequen por completo para volver a ponerlos en el casco.

Echa un vistazo a nuestras [guías prácticas](#) para obtener más información.

MENTONERA

Las mentoneras (o cortavientos) son fundamentales para evitar que entre un exceso de aire en el casco a una alta velocidad. Este pequeño dispositivo no solo evita que el viento te golpee a alta velocidad, sino que también ayuda a reducir el ruido y minimizar el polvo, los humos y los insectos. Para colocar la mentonera, centra la unidad de forma que quede perpendicular a las rejillas de ventilación de la barbilla y utiliza el clip central para que quede enganchada correctamente con el pin de bloqueo interno. En cualquiera de los lados de la mentonera hay dos alas más que se deben enganchar a cada lado del poliestireno. Para que resulte más fácil, afloja las almohadillas para las mejillas (que también se enganchan en el mismo punto). Para extraerla, sigue los pasos anteriores a la inversa.

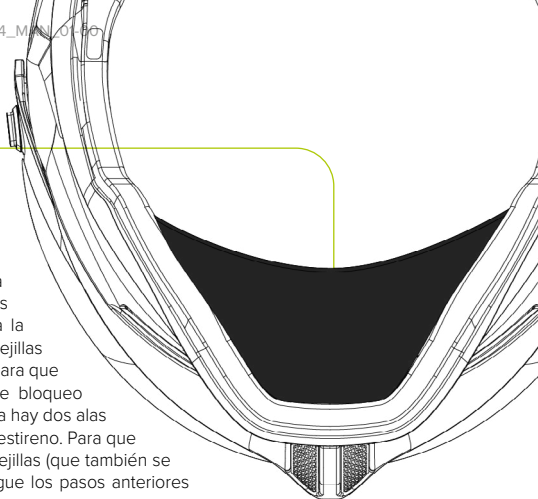

CERRADA
(DERECHA)

ABIERTA
(IZQUIERDA)



ABRIR Y CERRAR LA REJILLA DE VENTILACIÓN SUPERIOR

Todos los ATLAS 4.0 están equipados con una rejilla de ventilación frontal que se puede abrir y cerrar para controlar el flujo de aire. Un mayor flujo de aire (con la rejilla abierta) te ayudará a refrescar la cabeza en los días de más calor. Un menor flujo de aire (con la rejilla cerrada) te ayudará a conservar el calor en los días de más frío.

SISTEMA DE VENTILACIÓN RAID

Nuestro sistema Atlas RAID patentado te permite controlar el flujo de aire de una forma pionera. Con solo mover un botón, podrás transferir aire directamente a ti o a la visera. Este «botón» es una rejilla de ventilación situada en la parte delantera interior de la mentonera que se puede abrir y cerrar. Cuando la rejilla está cerrada, el aire se transfiere a la visera para que puedas ver sin ningún tipo de vaho. Cuando está abierta, la persona que lleva el casco tiene más aire para respirar.

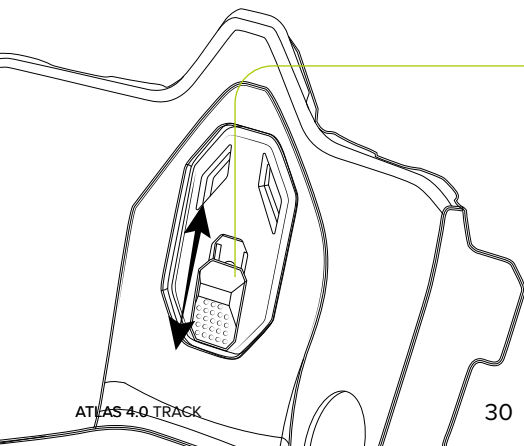

PINLOCK

Nuestros cascos ATLAS son compatibles tanto con la tecnología antivaho como con el inserto de transición ProtectTINT. Este artículo debe comprarse por separado. Echa un vistazo a nuestras [guías prácticas](#) para aprender a colocarlo.

[Comprar PINLOCK](#)

TU VISERA ATLAS

Para levantar la visera, coloca el pulgar en la lengüeta y tira cuidadosamente de la visera hacia fuera. Lo normal es que te encuentres con algo de resistencia. Verás y sentirás que la visera pasa por cuatro posiciones hasta estar completamente abierta. Cuando estés utilizando el casco, evita cubrir la visera y asegúrate de hacer ajustes únicamente cuando sea seguro hacerlos. **ADVERTENCIA:** No utilices viseras tintadas de noche. Solo para usar de día o en la pista.

Para cambiar la visera, gira los tornillos de bayoneta 90 grados y retira el protector de plástico de la esquina de la visera. A continuación, coloca la nueva visera y sigue los mismos pasos a la inversa. Consulta nuestras [guías prácticas](#) para obtener más información sobre el montaje. Asegúrate siempre de que la visera esté lista antes de ponerte en marcha. Te recomendamos que la limpies con un paño de microfibra y agua tibia. Si tu visera está rayada o deteriorada, deberás reemplazarla lo antes posible.

[Comprar viseras ATLAS](#)

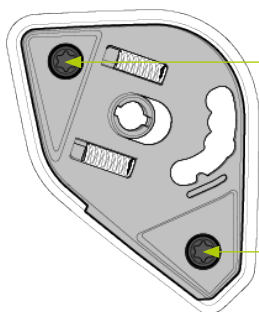
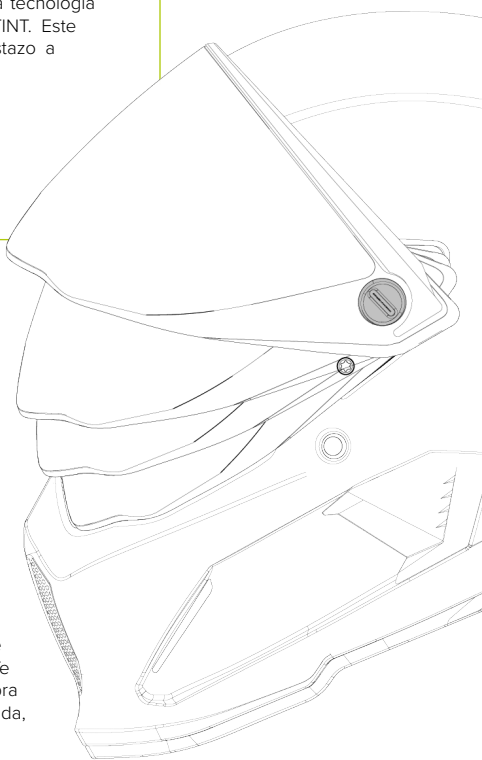

CONTROL ADAPTATIVO DE LA VISERA

Para ajustar lo apretada que queda la visera en el sello, ajusta los dos tornillos en el mecanismo de la visera. Echa un vistazo a nuestras [guías prácticas](#) para obtener más información.

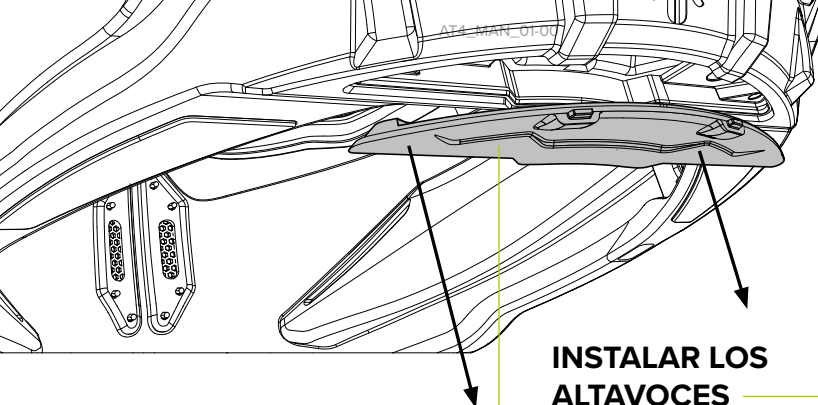

SISTEMA BLUETOOTH (ELECTRÓNICA)

Para instalar tu sistema Bluetooth, suelta la pequeña trampilla magnética en la parte trasera del casco e introduce tu dispositivo de audio Atlas en el casco. Cuando el dispositivo encaje en los puntos de conexión internos, notarás un clic.

Los ATLAS son compatibles con Shockwave. Para instalar tu Shockwave correctamente, sigue estos pasos que vienen de la página anterior (sistema Bluetooth).

Echa un vistazo a nuestras [guías prácticas](#) para obtener más información.

INSTALAR LOS ALTAVOCES

1. Para empezar, retira las almohadillas internas para los oídos aflojando las piezas a presión de cada lado.
2. Una vez hecho, dobla las almohadillas para que no molesten sin sacar los lados más cercanos a la parte inferior de la cubierta. Una vez apartadas las almohadillas, deberías poder ver el velcro del altavoz a cada lado del poliestireno, así como el velcro del micrófono en la parte delantera del casco.
3. Coloca el micrófono en la ubicación marcada con X en la parte delantera del casco. Vuelve a llevar el cable de conexión al altavoz y engánchalo al primer punto de velcro.
4. Coge el cable colgante y conéctalo al puerto AUX de 3,5 mm. Repite lo mismo en el lado izquierdo del casco con el altavoz individual.

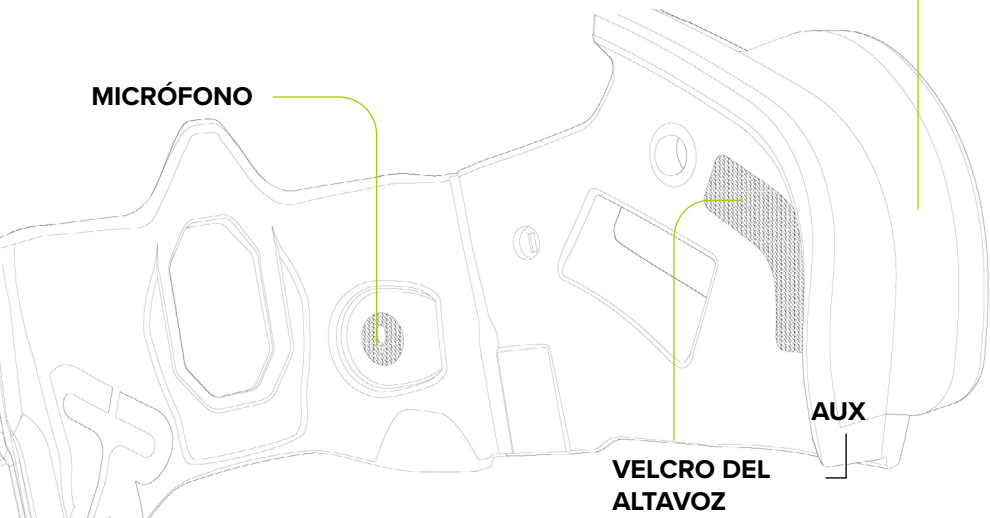

中文

请下载并保存本手册的副本，以备参考。

警告！

使用前请阅读本手册

如果头盔戴在错误的位置，不能为您提供全面的保护，一旦发生事故，可能导致严重受伤甚至死亡。

戴上头盔后，其不应该在不晃动头皮的情况下自由晃动。您可以通过握紧头盔并尝试在头盔内晃动头部进行检查。这样做时，如果头盔可以自由晃动，需要小一号。合上带扣，并收紧颈带，感

觉紧贴下巴。晃动头部，检查是否仍能正常呼吸、说话和吞咽。必要时调整颈带。请勿将颈带戴在下巴上，也不要使用任何额外的颈套或类似物。

在使用头盔之前，前后倾斜头盔，进行最后检查。头盔应牢牢固定到位，不能从任何方向取下。如果头盔可以自由移动、旋转或松动，则需要小一号。

保修流程

在退回任何产品之前，请务必访问 www.ruroc.com/returns 并遵循在线退货流程。

1. 确保退回的产品在发货前经过清洗、清洁和干燥。脏污和/或气味难闻的头盔将直接退回，而不予处理，或者可能延迟处理并收取额外费用。
2. 请记住附上您的姓名、地址和电话号码，并填写退货表格。请务必包括解释保修问题的简短

声明。或者，也可以将产品退回最初购买产品的店铺。任何 Ruroc 经销商都可以代表您处理保修流程。

注意：对于由于磨损、事故、误用、疏忽、未按照提供的说明存放或使用产品而造成的损坏，以及由您或未经授权的第三方进行的任何维修而造成的损坏不在保修范围内。如有任何问题，请[联系我们的客户体验团队](#)。

头盔保养/清洁/存放

定期用温和的肥皂/水和软布清洁头盔内外。请勿使用腐蚀性清洁剂、溶剂、粗糙的刷子/布。

警告： 请勿喷漆。请勿使用溶剂、清洁剂、稀释剂、石油基产品（例如汽油）、漂白剂、氨水和其他清洁剂，这些物质可能损坏头盔的材料。用户可能看不到损坏。

警告： 请勿移除或改装任何组件或零件。请勿对颈带或带扣进行任何改装。请勿对头盔的内

部形状或外壳进行任何改装。请勿切割任何部件或钻孔，也不要将任何未经认证的配件安装到头盔上。

警告： 请勿将头盔暴露在超过 50°C (约 122°F) 的温度下，例如，受到阳光直射，或放置在汽车中。热量可能会损坏内部吸收结构。用户可能看不到损坏。不使用时，将头盔存放在干燥阴暗处

佩戴 ATLAS

初次戴上和/或脱下时，头盔通常很紧。但是，头盔会随着使用而松动，因此，开始时，头盔必须牢固（但舒适）。

戴上头盔时，请务必遵循以下步骤，以避免不适：

1. 向外拉紧固带，以加宽头盔。
2. 将头盔的后部靠在脖子的上部，使头盔的前部向上倾斜，并继续将头盔的颈带拉宽。
3. 将头盔向前滑过头顶。
4. 检查颈带是否紧贴下巴，然后，扣上 Fidlock 带扣。

有关如何戴上头盔的更多信息，请参阅 [“操作”指南](#)。

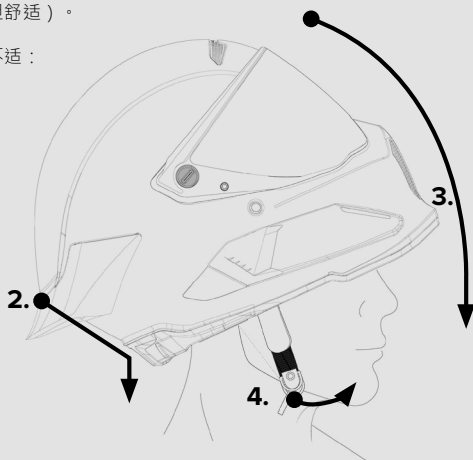

贴合 ATLAS

第一次戴时，头盔通常很紧。随着使用，内部填充物会变软，佩戴者会更加舒适。如果头盔一开始就不合适，

我们可以提供替代的头衬和脸颊填充选项，可根据您的需要提供不同的厚度。如果填充物不起作用，您可能需要更换不同尺寸的头盔。为此，[请联系我们客户体验团队](#)他们可以启动退货流程。

有关贴合的更多信息，访问 [“操作”指南](#)。

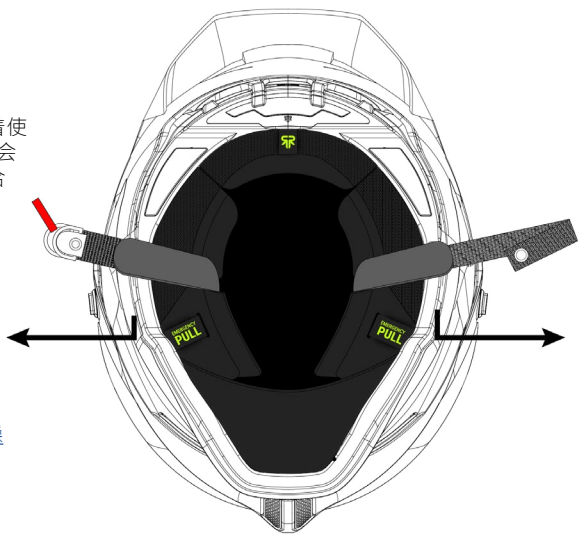

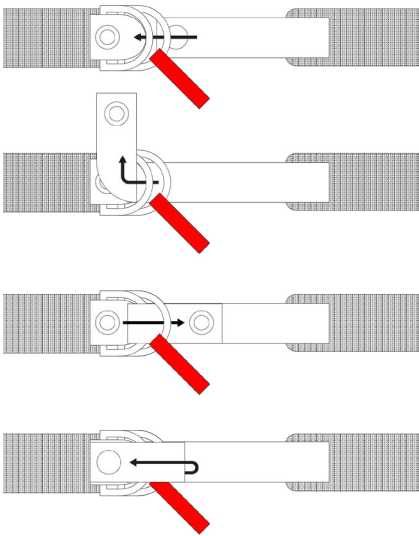

D 形环闭合

将带子穿过两个 D 形环，然后环绕并穿过第一个 D 形环的中心，然后将其拉紧以贴合您的舒适度。这会在 D 形环周围形成一个牢固的结，非常牢固且非常抗拉。最后用按钮固定表带

紧急释放

紧急释放环位于头盔底部，拉动环以断开弹出连接，从头盔上释放颊垫。这些拉环仅用于紧急情况。过度使用（非紧急情况下）可能会损坏颊垫组件。仅在必要时使用。

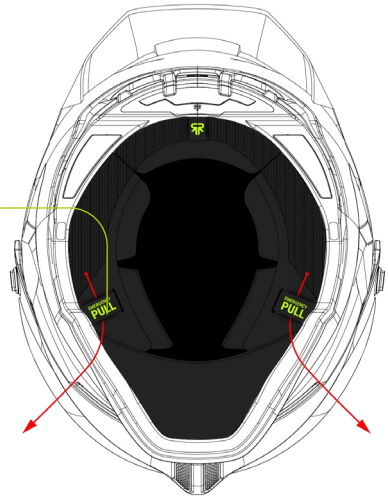

ATLAS 舒适衬里

每个 ATLAS 都配有可拆卸和可清洗的顶衬和颊垫。该组件不仅能抵御冷空气，还能降低风噪。若要移除顶衬和颊垫，请按照以下步骤操作：断开颊垫和顶衬背面的弹出器。然后断开顶衬前部的塑料带。最后，轻轻拉出衬垫，确保帮助颊带穿过颊垫，并将颊垫上的塑料翼从内部夹子中释放。若要重新组装，只需反向执行这些步骤。

衬里清洗

您可能需要不时清洗舒适垫里，以保持清新的感觉。

1. 首先，从头盔上取下要清洗的部件。
2. 顶衬和颊带保养；用温和的清洁剂在冷水中手洗。彻底冲洗并干燥，避免直接加热或阳光照射。暴露在高温/阳光下可能会损坏材料/使其褪色。只有在完全干燥后才能组装到头盔中。

有关更多信息，请访问 [“操作”指南](#)。

颞帘

颞帘（或挡风板）对于防止多余的空气高速进入头盔至关重要。这个小装置不仅能防止您被高速风吹到，还能降低噪音，减少灰尘、烟雾和细菌。安装颞帘时，将其居中，垂直于下颞通风口，并使用中央夹子，轻轻地接合内部锁定销的正连接。在颞帘的两侧，

还有两个翼片要连接到 EPS 的每一侧，以便于使用解开颞垫（提示：颞垫也连接到同一个锁定定点）。如要拆除，只需反向执行上述步骤。

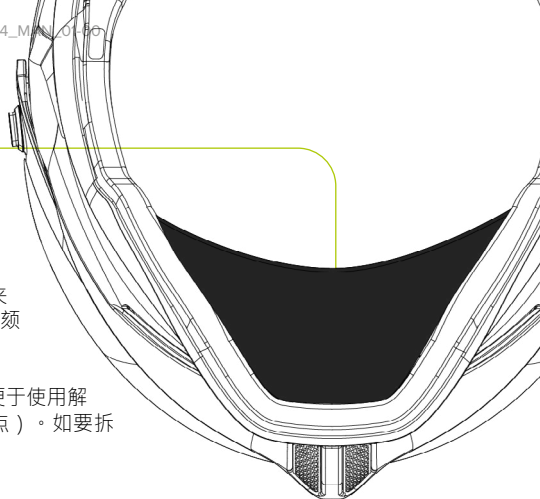

关闭
(右)

打开
(左)



打开/关闭 顶部通风口

所有 ATLAS 4.0 都配备前端打开/关闭通风口，让您更好地控制气流。增加气流（打开位置）将有助于在温暖的日子里保持头部凉爽。减少气流（关闭位置）将有助于在寒冷凉爽的日子里保持温暖。

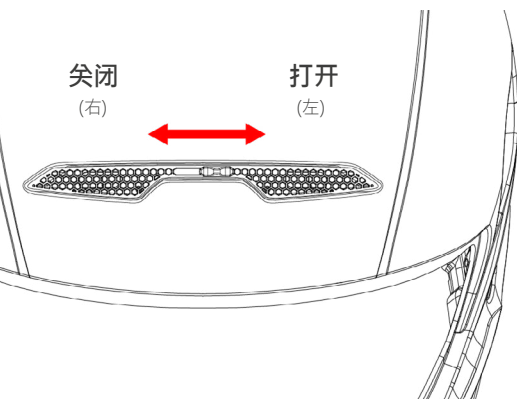

RAID 空气控制

得益于获得专利的 Atlas RAID 系统，头盔的气流控制是首屈一指的！只需轻轻一按，即可将空气直接传送到自己或面罩。这个“开关”是一个开合式通风口，位于下颞护板内侧前部。当通风口关闭时，空气转移到面罩，打造出清澈的无雾视野。在打开时，为骑手提供更多的空气呼吸。

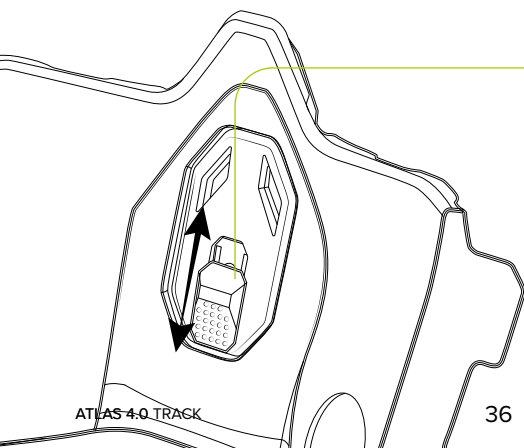

防雾片

我们的 ATLAS 头盔兼容防雾技术和防护性过渡嵌件。请注意，此物品需要单独购买。有关安装信息，请访问 [“操作”指南](#)。

[选购防雾片](#)

ATLAS 面罩

若要打开面罩，只需将拇指放在拇指卡舌下，轻轻向外拉动物罩。预计会有一些阻力。这是正常的。您将听到并感觉到面罩在四个位置发出咔嚓声，直到完全打开。使用时，请避免遮盖面罩且只在安全的情况下进行调整。

警告：请勿在夜间使用有色面罩。仅限日间/赛道使用。

若要更换面罩，只需将卡口螺钉旋转90度，然后取下面罩一角的塑料护板。然后，将新面罩放在适当的位置，并以相反的顺序执行这些步骤。有关安装信息，请访问 [“操作”指南](#)。出行前，确保面罩清洁。最好使用微纤维布蘸温水进行清洁。如果面罩被刮伤或损坏，应尽快更换。

[选购 ATLAS 面罩](#)

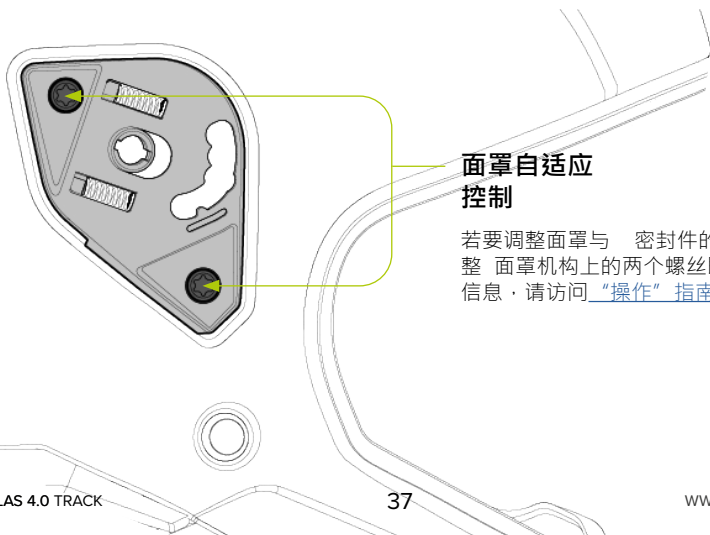
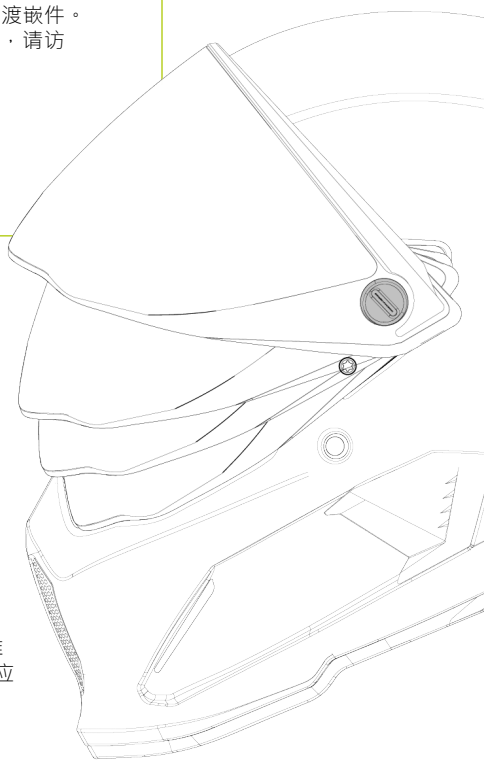

面罩自适应控制

若要调整面罩与密封件的紧密度，只需调整面罩机构上的两个螺丝即可。有关更多信息，请访问 [“操作”指南](#)。

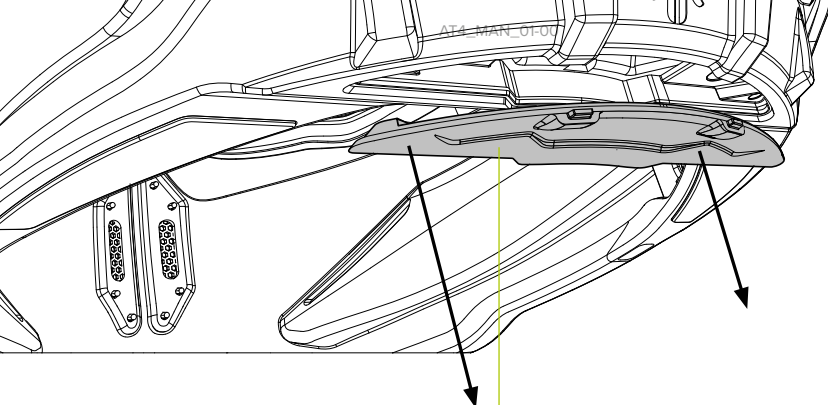

蓝牙系统 (电子设备)

若要安装蓝牙系统，请松开头盔后部的小磁吸开口，然后，插入 Atlas 头盔音频设备。在发出咔嗒声时，表示设备正确地固定到内部连接点上。

每个 ATLAS 都与 Shockwave 兼容。若要正确安装 Shockwave，请从上一页（蓝牙系统）继续执行这些步骤。

有关更多信息，请访问 [“操作”指南](#)。

扬声器安装

1. 首先，轻轻松开两侧的弹出器，取下内耳垫。
2. 之后，将耳垫折叠起来，使最靠近外壳下部的两侧保持连接。一旦移开耳垫，现在应该可以看到 EPS 两侧的扬声器搭扣以及头盔前部的麦克风搭扣。
3. 将麦克风放置在头盔前部的指示位置。将连接线返回扬声器并固定到第一个搭扣点。
4. 取下垂线并连接到 3.5mm AUX 端口。使用单个扬声器时，在头盔的左侧重复此操作。

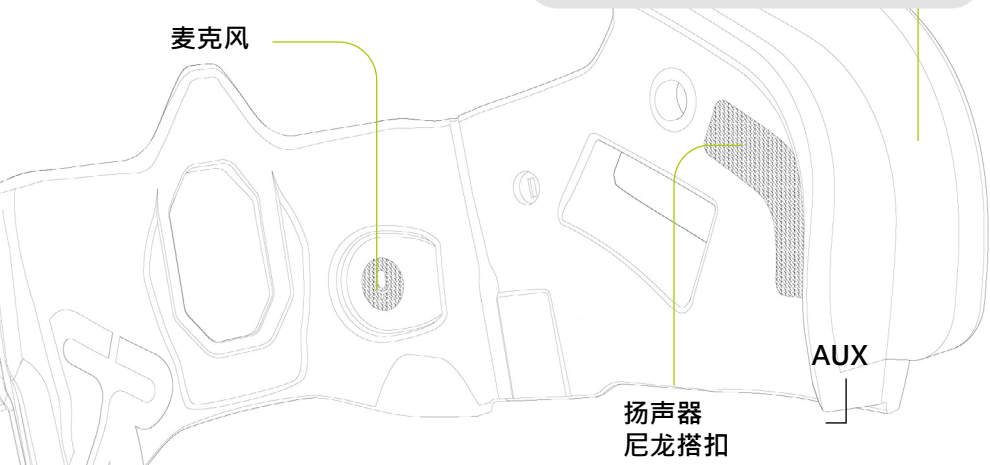

麦克风

扬声器
尼龙搭扣

AUX

日本語

この取扱説明書をダウンロードし、お手元に保管してください。

警告

ご使用になる前に必ずお読みください

ヘルメットを正しくない位置で装着した場合、事故の際に、ヘルメットによる最大限の保護を受けることができず、重大な怪我又は死亡に至る可能性があります

正しいサイズのヘルメットを使用している場合は、ヘルメットをしっかり押さえて頭を動かすと頭皮が動きます。頭に対してヘルメットが自由に動く場合は、ヘルメットが大き過ぎますので、小さいサイズのヘルメットをお選びください。
バックルを閉じ、あごの下にぴったりとフィットする

ようにあごひもを締めてください。頭を動かし、呼吸、会話、嚙下を正常にできることを確認し、必要に応じてストラップを調整してください。あごにストラップをかけたり、チンカップを追加したりしないでください。

使用前に、ヘルメットを前後に傾けて正しく装着されていることを確認してください。正しく装着できている場合、ヘルメットはしっかりと固定され、いかなる方向からもヘルメットは外れません。ヘルメットが動いたり、回転したり、遊びがある場合は、小さいサイズのヘルメットをお選びください。

保証手続き

製品を返品する前に、当社ウェブサイト www.ruroc.com/returns をご確認ください。

1. 返品されるヘルメットは、清掃及び乾燥によりごみ、埃、汚れを確実に取り除いてください。汚れや悪臭のあるヘルメットは返品処理をせずに発送者へ返送させていただくか、または、追加料金発生のうち処理しますが遅れが生じる可能性があります。
2. 返品者の氏名、住所、電話番号を記入したメモ及び漏れなく記入した「返品フォーム」を、返品されるヘルメットに同梱することを忘れないよう、ご

注意ください。「返品フォーム」には保証の対象となる問題を端的に記入するようお願い申し上げます。返品は、返送のほか、購入店での返品も可能です。当社の販売店がお客様に代わり保証手続きを対応いたします。

注記：摩耗や裂けによる損傷、提供された使用方法／保管方法に従わないことにより生じた事故・誤用・怠慢・失敗、お客様または当社が許可していない第三者によって行われた修理による損傷は、保証の対象外となります。ご不明な点がございましたらカスタマーエクスペリエンスチームにお問い合わせください。
[カスタマーエクスペリエンスチームに連絡してください](#)

ヘルメットのお手入れ／保管

ヘルメットの内側と外側を、低刺激性な石鹼を溶かしたぬるま湯、水、柔らかい布を使用して定期的に清掃してください。刺激の強い洗剤、溶剤、粗いブラシや布は使用しないでください。

警告：ヘルメットを塗り直さないでください。 溶剤、洗剤、シンナー、石油製品（例えば、ガソリン）、漂白剤、アンモニア及びその他洗浄剤は、ヘルメットの構成部材に損傷を与える可能性があるため、使用しないでください。この損傷は見えない場合

があります。
警告：コンポーネントや部品を取り外したり変更したりしないでください。あごひもやバックルに変更を加えないでください。ヘルメットの内部形状や外部シェルに変更を加えないでください。部品を切断したり、穴をあけたり、認定されていないアクセサリをヘルメットに取り付けたりしないでください。

警告：直射日光や車内などで、50°C（約122°F）を超える温度にヘルメットを曝さないでください。内部の衝撃吸収構造が熱によりが損傷する可能性があります。損傷は見えない場合があります。使用しないときは、ヘルメットを乾燥し、暗所に保管してください。

ヘルメットの装着方法

ヘルメットは、はじめてかぶったり脱いだりするときについこ
があります。しかし、ヘルメットは使用を続けていると緩むの
で、最初はしっかりした(しかし快適な)フィット感が不可
欠です。

ヘルメットを適切にかぶるために、次の手順に従っ
てください。

1. あごひもを外側に引っ張って、ヘルメット
を広げます。
2. ストラップでヘルメットを広げながら、ヘ
ルメット前部が上向きになるようにヘルメッ
ト後部を首の上部に当てます
3. ヘルメット前方を回転させるようにかぶり
ます。
4. あごひもをあごの下でしっかり締め
ます。(「フィドロックバックル」参照)

ヘルメットのかぶり方に関する詳
細情報は、[ガイドする方法](http://www.ruroc.com/how-to-guides) (www.
ruroc.com/how-to-guides) 』をご覧ください。

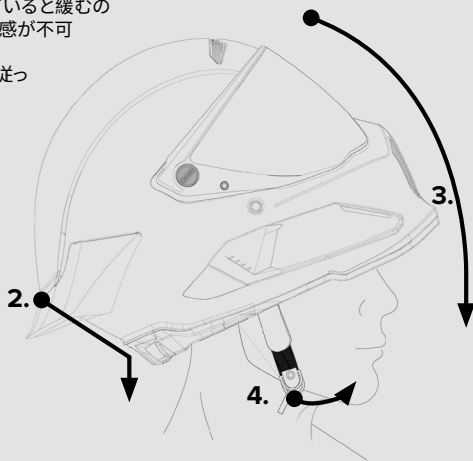

ATLASの調整

ヘルメットは、初めて装着するとき、きついこと
がありますが、使用していると内部のパッドが
柔らかくなり、装着者にとってより快適になり
ます。

ヘルメットのフィット感の調整が必要な場合
は、交換用のヘッドライナーとチークパッド
のオプションを様々な厚みで提供してい
ます。パッドで調整できない場合は、ヘ
ルメットのサイズを変更する必要があ
るかもしれません。カスタマエクスペリ
エンスチームまでご連絡ください。返
品の手続きについてご案内させて
いただきます。

[カスタマエクスペリエンスチ
ームに連絡してください](#)

詳細については、[ガイドする方法](http://www.ruroc.com/how-to-guides)
(www.ruroc.com/how-to-guides) 』を
ご覧ください。

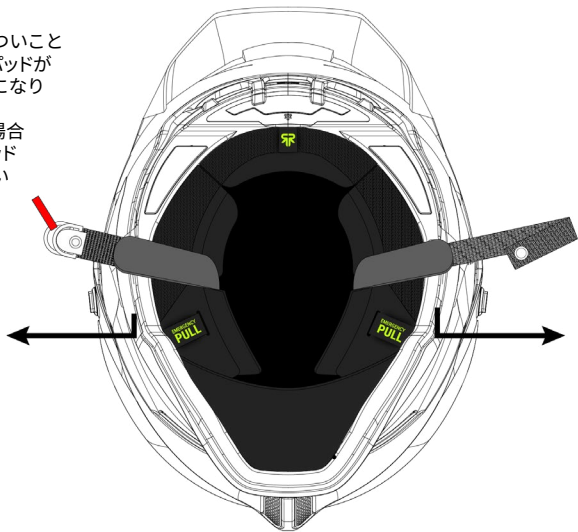

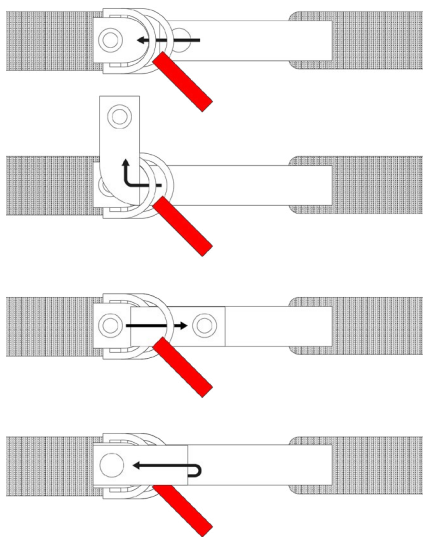

Dリングで留める

ストラップを両方のDリングに通し、次に1つ目のDリングの中央を一周して通し、快適なフィット感を得るために強く引きます。こうすることで、Dリングの結び目はしっかりとしたものになり、引っ張られにくくなります。最後にボタンでストラップを固定します。

エマージェンシーリリース

エマージェンシーリリースのためのタブはヘルメットの下側にあります。タブを引っ張ってチークパッドのホックを外すことで、ヘルメットからチークパッドを取り外すことができます。このタブの使用は、チークパッドを損傷させる可能性がありますので、緊急時など必要な場合のみ使用してください。

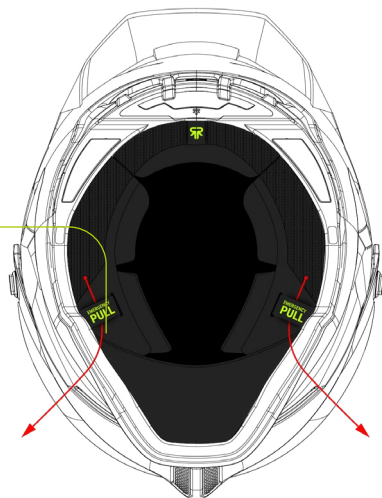

ATLASコンフォートライナー

ATLASには、取り外して水洗可能なヘッドライナー及びチークパッドが付属しています。これらは、装着者を冷氣から保護するだけでなく、風切り音を低減する役割があります。ヘッドライナーとチークパッドを取り外しは、次の手順に従ってください。ヘッドライナーとチークパッドの背面にあるホックを外します。次に、ヘッドライナーの前面にある樹脂プレートを外します。最後に、ライナーをそっと引き出して、あごひもをチークパッドから抜き、チークパッドの樹脂プレートをヘルメット内部のクリップから外します。組み立てをする際には、上記の手順を逆に行ってください。

ライナーのお手入れ

コンフォートライナーは、次の手順でときどきお手入れを行ってください。

- 1.お手入れをしたい部品をヘルメットから取り外します。
- 2.ヘッドライナーとチンカーテンのお手入れ
中性洗剤を加えた冷水で手洗します。よくすすいだあと、熱や日光に直接曝される場所を避けて乾燥させます。熱や日光に晒されると損傷や退色の可能性があるので注意してください。完全に乾いたあと、ヘルメットの中に組み込みます。

詳細については、[ガイドする方法](http://www.ruroc.com/how-to-guides) (www.ruroc.com/how-to-guides) をご覧ください。

チンカーテン

チンカーテン(風止め)は、過剰な空気が高速でヘルメットに入り込むことを低減するだけでなく、騒音を低減し、ほこり・煙・虫のヘルメットへの侵入を最小限に抑えるための装備です。チンカーテンの取り付けは、あごの通気口に垂直になるようにチンカーテンを沿わせて中央をホックで確実に留めます。チンカーテンの両側にあるプレートにEPSの両側にあるホックに固定します(チークパッドも同じホックで固定するため、チークパッドを緩めると固定しやすくなります)。チンカーテンを取り外す場合は、上記と逆の手順を実行してください

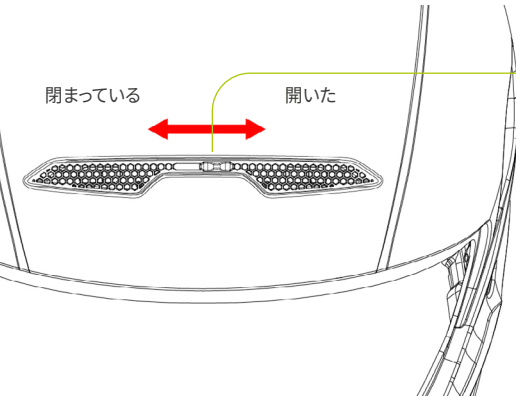
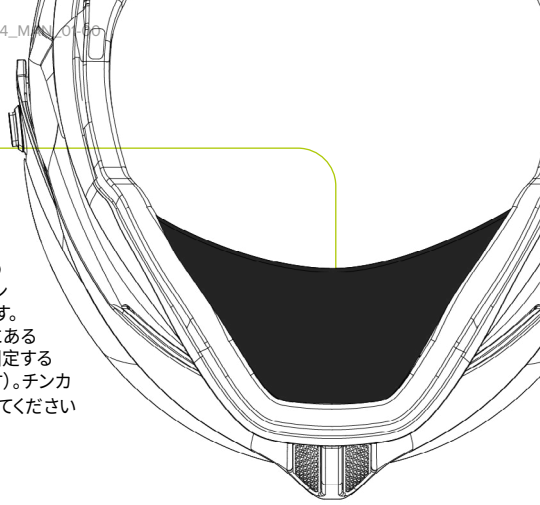

トップベントの開閉

ATLAS 4.0には、エアフローをより精密に制御できるように、ヘルメット前面に開閉ベントが装備されています。「Open」にするとエアフローが増加し、暖かい日に頭を涼しく、「Close」にするとエアフローが減少し、涼しい日に頭を暖かく保つのに貢献します。

レイドエアコントロール

ATLASには特許取得済みのレイドシステムによりエアフローに関して特徴的な機能があります。これにより空気の送り先をヘルメット内またはシールド内へと切り替えることができます。このスイッチはチンガードの内側にあります。スイッチによりベントが閉じられている場合、空気がシールド内に送られ、曇りのないきれいな視界を得ることができます。ベントが開かれている場合、ヘルメット内に空気を送り、装着者の呼吸により多くの空気を提供します。

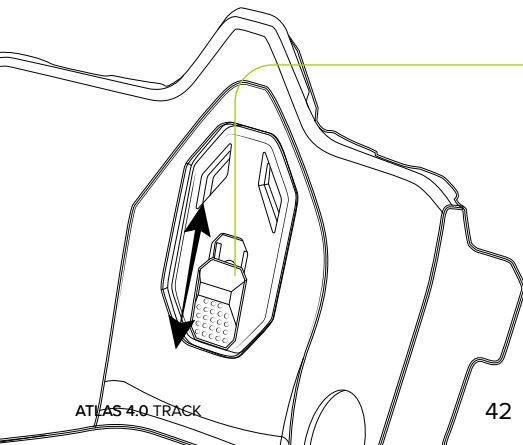

PINLOCK

ATLASは曇り止め技術とProtectint(自動調光機能)ともに互換性があります。これは、オプションであり、別に購入する必要があります。

詳細については、[ガイドする方法](http://www.ruroc.com/how-to-guides) (www.ruroc.com/how-to-guides) をご覧ください。

購入 PINLOCK

ATLASのシールド

シールドを開くには、親指でタブをゆっくりと外側に引き上げます。ある程度の抵抗はありますが、これが正常です。シールドが完全に開くまでに、4か所でカチッと音が鳴ります。使用中はシールドを覆うなど装着者の視界を遮るような行為はしないでください。また、調整が必要な場合は、十分に安全を確保したうえで、実行してください△警告：色付きのシールドは、トンネル内又は夜間は使用せず、日中又は競技用のコースのみで使用してください。シールドは、両端にあるねじを90°まわすことで外すことができます。また、新しいシールドを所定の位置に置き、逆の手順を実行することで取り付けることができます。詳細については、[ガイドする方法](http://www.ruroc.com/how-to-guides) (www.ruroc.com/how-to-guides) をご覧ください。使用前にはシールドがきれいであることを確認してください。お手入れには、ぬるま湯で濡らしたマイクロファイバークロスを使用してください。シールドに傷や損傷がある場合は、できる限り早く交換してください。

購入 ATLAS のシールド

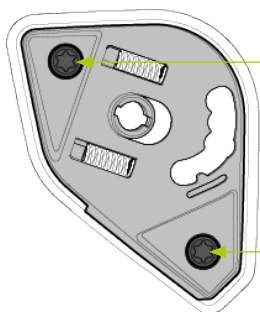
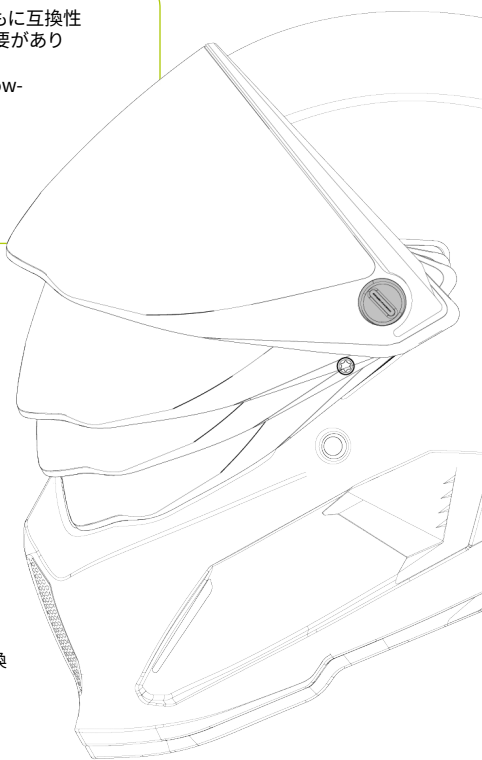

シールドの調整

シールドによるシールの締め付け具合を調整する場合、シールド開閉機構にある2つのねじを調整してください。

詳細については、[ガイドする方法](http://www.ruroc.com/how-to-guides) (www.ruroc.com/how-to-guides) をご覧ください。

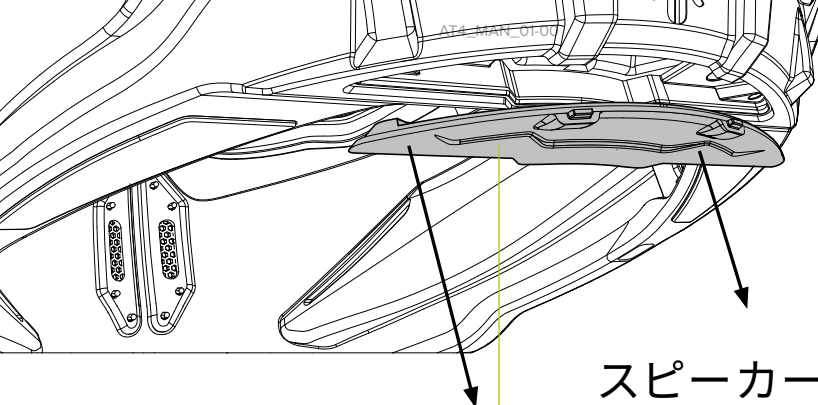

スピーカーの取り付け

BLUETOOTHシステム (電子機器)

Bluetoothシステムは、ヘルメット後部にある、磁石で固定された小さなカバーを取り外し、その中に取り付けてください。正しく取り付けられたとき、カチッと音がします。

ATLASは、Shockwaveと互換性があります。Shockwaveを正しく取り付けるために次の手順に従ってください。

詳細については、[ガイドする方法](http://www.ruroc.com/how-to-guides) (www.ruroc.com/how-to-guides) をご覧ください。

1. 両側のホックからイヤerpッドをそっと取り外します。
2. シェル下部に近い位置は取り付けのまま、イヤerpッドが作業の邪魔にならないように折り曲げます。EPS両側にはスピーカー用の面ファスナーが、ヘルメット前方にはマイク用の面ファスナーがあります。
3. マイクおよびスピーカーを面ファスナーに取り付けます。
4. マイクとスピーカーが接続されたケーブルを3.5mm AUXポートに接続します。反対側では、スピーカーのみに接続されたケーブルをAUXポートに接続します。

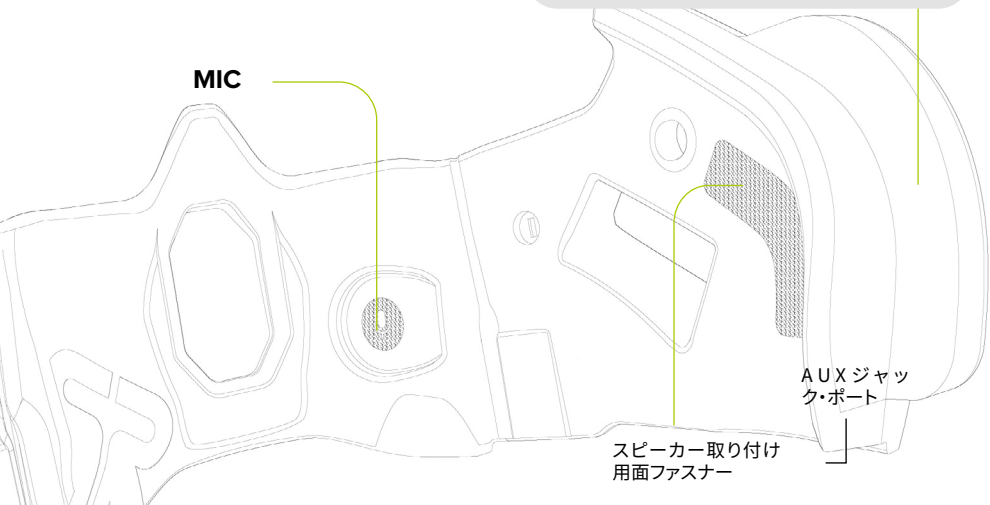

MIC

AUX ジャック・ポート

スピーカー取り付け用面ファスナー

RUROC ATLAS 4.0 TRACK

CERTIFIED:

DOT FMVSS NO 218

ECE 22.06

ACU GOLD

Designed in the UNITED KINGDOM

Made in China

Ruroc Ltd, Unit 2, Barnett Way, Barnwood Estate,
Gloucester GL4 3RT UK